

profile



Manuale d'installazione
CONSERVARE CON CURA

Installation manual
KEEP CAREFULLY

Manuel d'installation
GARDEZ SOIGNEUSEMENT

Montageanweisung
SORGFÄLTIG AUFBEWAHREN

Manual de instalación
CONSERVAR CON CUIDADO

Руководство по установке
ХРАНИТЬ БЕРЕЖНО

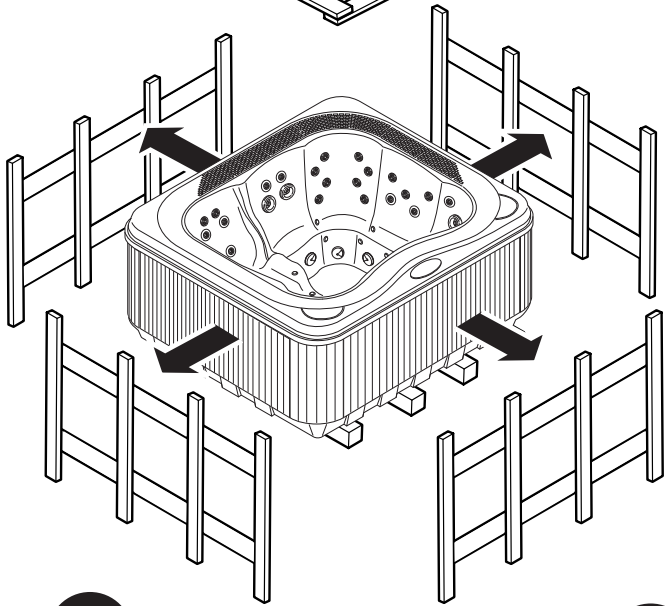
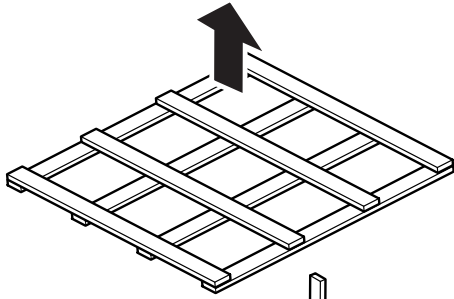

1

2

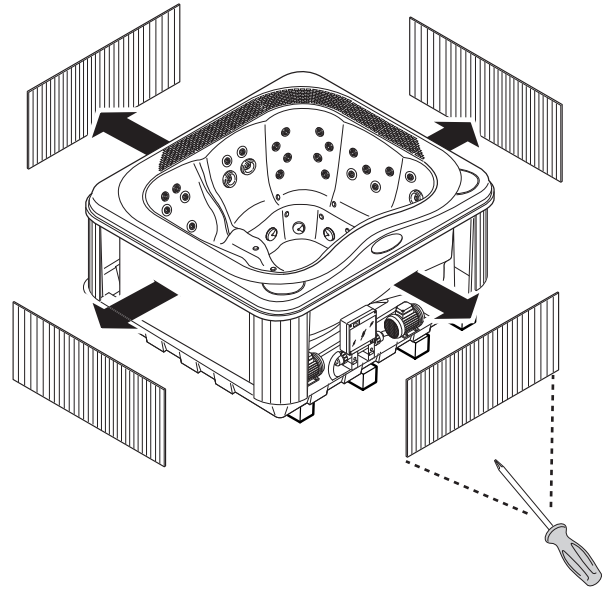

3

4

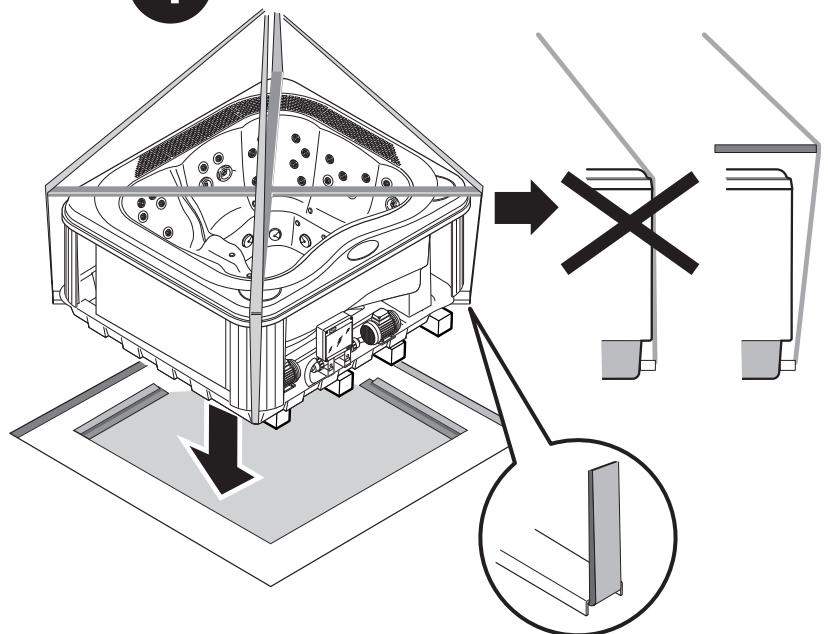
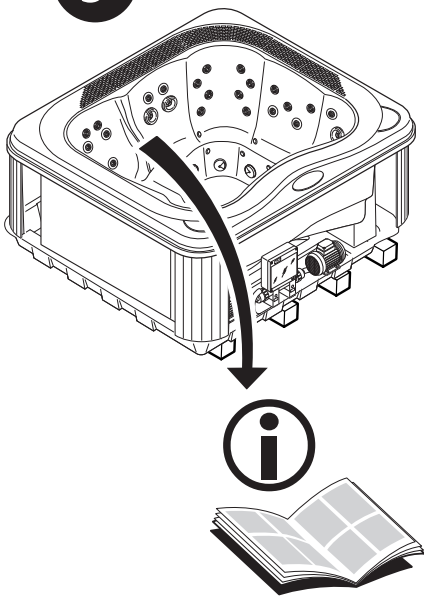

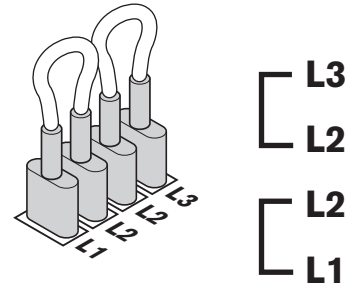
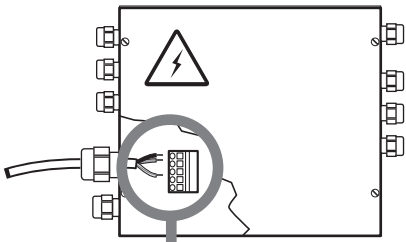

220-240V
50/60Hz
(L1+N)

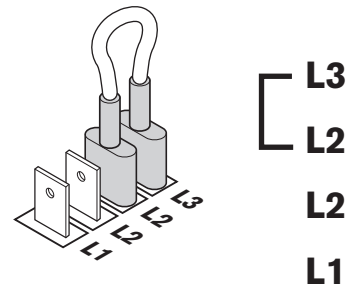
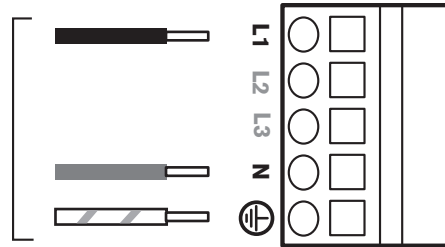

380-415V
50/60Hz
(L1+L2+N)

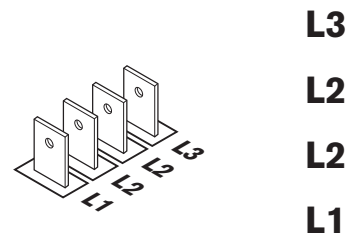
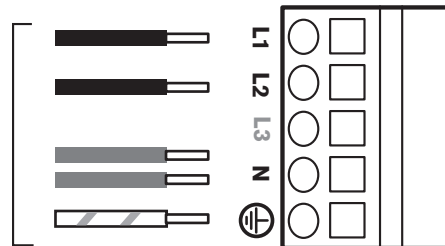

380-415V
50/60Hz
(L1+L2+L3+N)

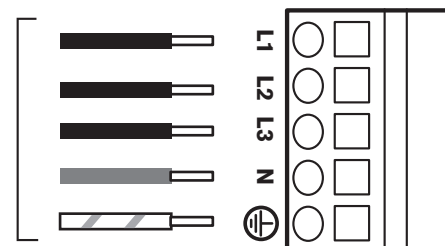

220-240V - 50/60Hz (L1+N)
 380-415V - 50/60Hz (L1+L2+N)
 380-415V - 50/60Hz (L1+L2+L3+N)

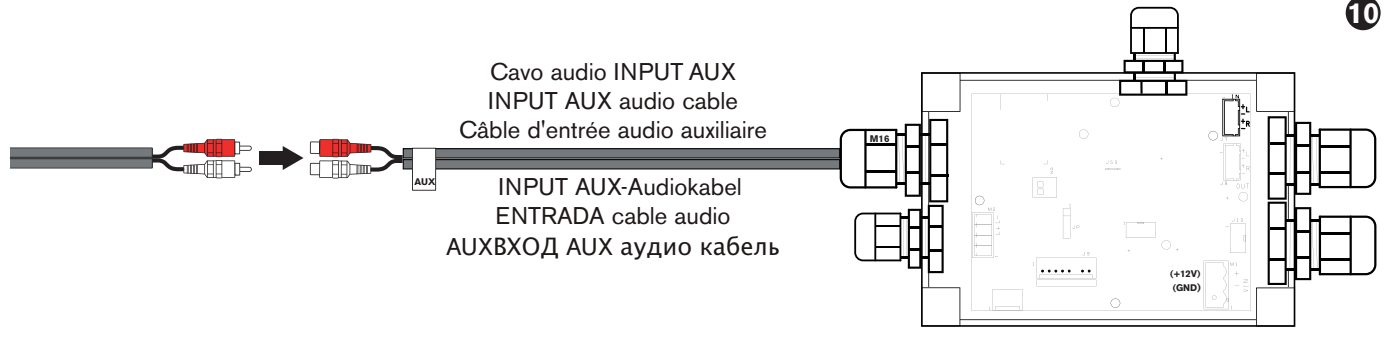
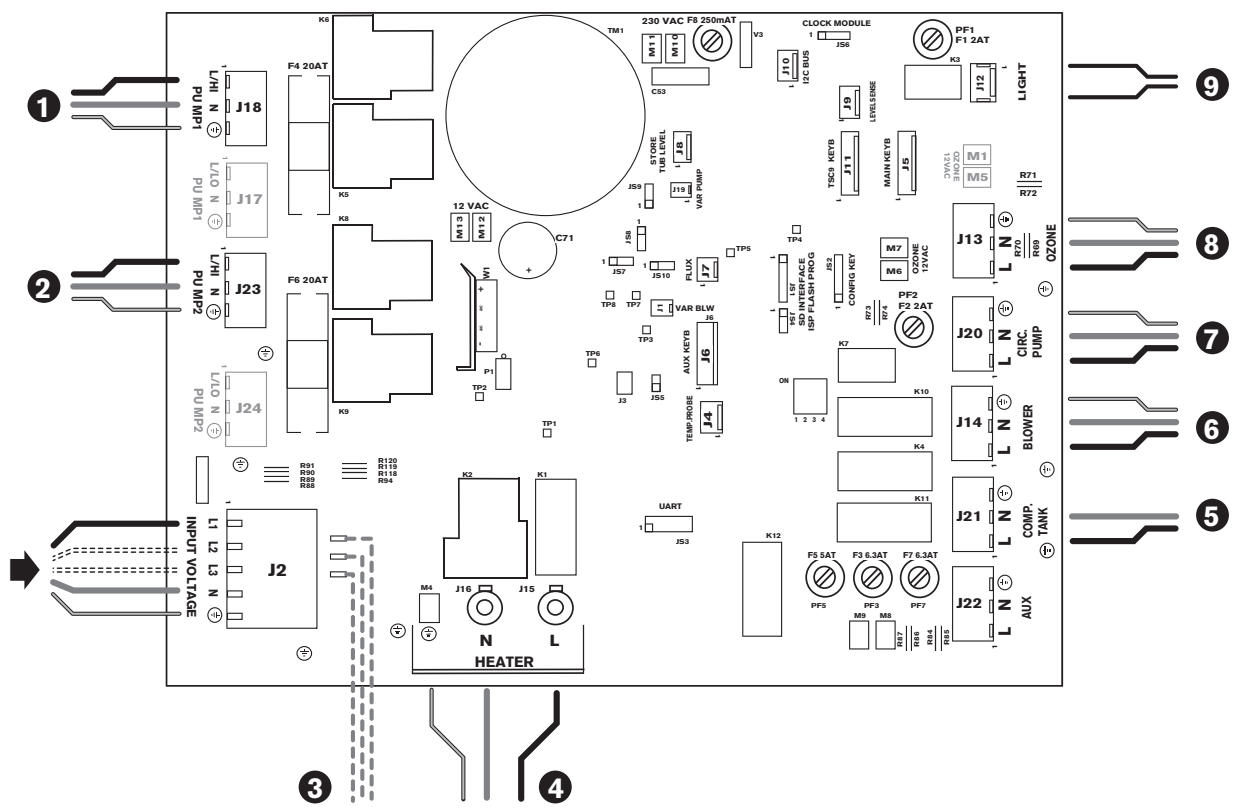

Cavo audio INPUT AUX
 INPUT AUX audio cable
 Câble d'entrée audio auxiliaire
 INPUT AUX-Audiokabel
 ENTRADA cable audio
 AUXВХОД AUX аудио кабель

	ITALIANO	ENGLISH	FRANÇAIS	DEUTSCH	ESPAÑOL	РУССКИЙ
1	pompa 1	pump 1	pompe 1	Pumpe 1	bomba 1	насос 1
2	pompa 2	pump 2	pompe 2	Pumpe 2	bomba 2	насос 2
3	sistema audio (optional)	audio system (optional)	système audio (en option)	Audiosystem (Zubehör)	sistema de audio (opcional)	аудио система (опция)
4	riscaldatore	heater	chauffage	elektrisches Heizgerät	calentador	электронагреватель
5	elettrovalvola carico serbatoi di compenso	filling solenoid valve compensation tanks	électrovanne de charge réservoirs de compensation	Magnetventil Füllung Ausgleichsspeicher	electroválvula de llenado depósitos de compensación	электродвухклапан заполнения компенсационные баки
6	blower	blower	blower	Blower	blower	наддув
7	pompa di filtrazione	pump for filtering	pompe de filtrage	Filterpumpe	bomba de filtración	насос фильтрации
8	Cleararray™	Cleararray™	Cleararray™	Cleararray™	Cleararray™	Cleararray™
9	faro	spotlight	spot	Scheinwerfer	foco	светильник
10	cassetta audio (optional)	audio box (optional)	boîtier audio (en option)	Audio-Anschlusskasten (Zubehör)	caja audio (opcional)	коробка аудио (опция)
L	fase	phase	phase	Phasenleiter	fase	фаза
N	neutro	neutral	neutre	Nullleiter	neutro	нейтраль
⏚	terra	earth	terre	Erdleiter	tierra	земля

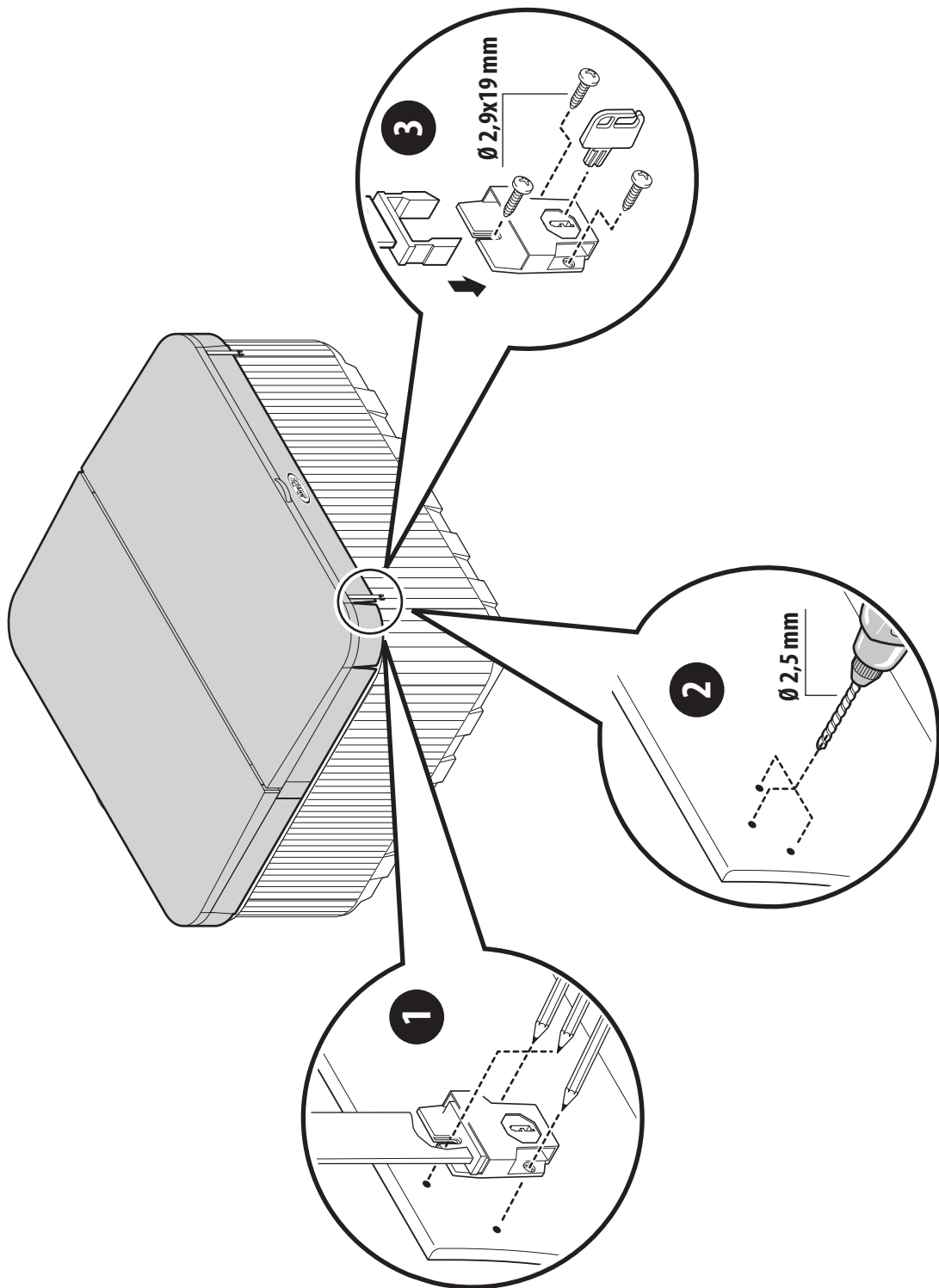

■ INSTALLAZIONE	12
Predisposizione per l'installazione	
Istruzioni per l'installazione	
■ Avvertenze generali	12
■ Posizionamento della spa	12
■ Collegamenti idraulici	12
Collegamenti e sicurezza elettrica	
■ Avvertenze generali	13
■ Limitazione del consumo elettrico	13
Verifiche di funzionamento e primo avviamento	14
Gestione delle funzioni	
■ Pannello di controllo	15
■ Regolazione dell'ora	15
- Visualizzazione ora/data	15
■ Regolazione della temperatura dell'acqua	15
- Unità di misura della temperatura dell'acqua	16
- Temperatura di riscaldamento dell'acqua ("set-point")	16
- Mantenimento della temperatura minima dell'acqua e protezione anti-congelamento delle tubazioni (modalità "Smart Winter")	16
- Modalità "risparmio energetico"	17
■ Filtrazione dell'acqua	17
- Informazioni generali	17
- Impostazione dei cicli di filtrazione	17
- Sospensione dei cicli di filtrazione	18
- Sovratemperatura durante i cicli di filtrazione	18
- Clearray™	18
- Filtrazione veloce ("Instant Clear")	18
■ Attivazione pompe idromassaggio	18
■ Attivazione blower (compressore d'aria)	19
■ Faro subacqueo	19

Funzioni d'utilità	
■ Blocco del pannello di controllo	19
- Blocco parziale	19
- Blocco totale	19
- Disattivazione del blocco	19
■ Blocco temporaneo del sistema ("Stand-by")	20
Messa a riposo invernale	20
MANUTENZIONE	20
■ Istruzioni generali	20
■ Manutenzione del filtro a cartuccia	21
■ Manutenzione delle parti in legno	21
Condizioni di funzionamento anomalo segnalazione di allarmi	22
Avvertenze	22

■ INSTALLATION	24
Set up for installation	
Instructions for installation	
■ General notices	24
■ Positioning the spa	24
■ Hydraulic connections	24
Electric connections and safety	
■ General notices	25
■ Limitation of electrical consumption	25
Check of operation and first start-up	
	26
Management of functions	
■ Control panel	27
■ Setting the time	27
- Display of date and time	27
■ Adjustment of water temperature	27
- Unit of measure of water temperature	28
- Water heating temperature ("setpoint")	28
- Maintenance of minimum water temperature and anti-freeze protection of pipes ("Smart Winter" mode)	28
- "Energy savings" mode	29
■ Water filtering	29
- General information	29
- Setting filtering cycles	30
- Suspension of filtering cycles	30
- Overheating during filtering cycles	30
- Clearray™	30
- Quick filtering ("Instant Clear")	30
■ Activation of hydromassage pumps	30
■ Activation of blower (air compressor)	31
■ Underwater spotlight	31

Utility functions	
■ Control panel lock	31
- Partial lock	31
- Total lock	31
- Unlocking	32
■ Temporary locking of system("Stand-by")	32
■ Winter shutdown	32
MAINTENANCE	
	32
■ General instructions	32
■ Maintenance of cartridge filter	33
■ Maintenance of wood parts	33
Abnormal operating conditions alarm signals	
	34
Warnings	
	34

■ INSTALLATION	36
Préparation pour l'installation	
Instructions pour l'installation	
■ Recommandations générales	36
■ Positionnement du spa	36
■ Raccordements hydrauliques	36
Branchements et sécurité électrique	
■ Recommandations générales	37
■ Limitation de la consommation électrique	37
Contrôles de fonctionnement et première mise en marche	38
Gestion des fonctions	
■ Panneau de contrôle	39
■ Réglage de l'heure	39
- Affichage heure/date	39
■ Réglage de la température de l'eau	39
- Unité de mesure de la température de l'eau	40
- Température de chauffage de l'eau ("valeur de réglage")	40
- Maintien de la température minimale de l'eau et protection antigel des tuyaux ("modalité "Smart Winter")	40
- Modalité "économie d'énergie"	41
■ Filtrage de l'eau	41
- Informations générales	41
- Configuration des cycles de filtrage	41
- Interruption des cycles de filtrage	41
- Température excessive durant les cycles de filtrage ..	42
- Cleararray™	42
- Filtrage rapide ("Instant Clear")	42
■ Activation des pompes d'hydromassage	42
■ Activation blower (compresseur d'air)	43
■ Spot subaquatique	43

Fonctions d'utilité	
■ Blocage du panneau de contrôle	43
- Blocage partiel	43
- Blocage total	43
- Désactivation du blocage	43
■ Blocage temporaire du système ("Stand-by")	44
Mise au repos hivernale	44
ENTRETIEN	44
■ Instructions générales	44
■ Entretien du filtre à cartouche	45
■ Entretien de parties en bois	45
Conditions de fonctionnement anormal de signalisation des alarmes	46
Recommandations	46

INSTALLATION	48
Vor der Installation durchzuführende Arbeiten	
Installationsanleitung	
■ Allgemeine Hinweise	48
■ Aufstellung des Whirlpools	48
■ Wasseranschlüsse	48
Anschlüsse und elektrische Sicherheit	
■ Allgemeine Hinweise	49
■ Einschränkung des Stromverbrauchs	49
Funktionskontrollen und erste Inbetriebnahme	
	50
Funktionsregelung	
■ Bedienfeld	51
■ Einstellung der Uhrzeit	51
- Anzeige Uhrzeit/Datum	51
■ Einstellung der Wassertemperatur	51
- Maßeinheit der Wassertemperatur	52
- Heiztemperatur des Wassers ("Sollwert")	52
- Beibehaltung der Mindestwassertemperatur und Frostschutz der Rohrleitungen (Modus "Smart Winter")	52
- Modus "Energiekosteneinsparung"	53
■ Wasserfiltration	53
- Allgemeine Hinweise	52
- Einstellung der Filterungszyklen	54
- Aussetzen der Filterungszyklen	54
- Übertemperatur während der Filterungszyklen	54
- Cleararray™	54
- Schnellfiltration ("Instant Clear")	54
■ Aktivierung der Hydromassagepumpen	54
■ Aktivierung Blower (Luftkompressor)	55
■ Unterwasserstrahler	55

Benutzungsfunktionen	
■ Sperre des Bedienfeldes	55
- Teilsperre	55
- Vollsperre	55
- Deaktivierung der Sperre	56
■ Vorübergehende Sperre des Systems ("Stand-by") ..	56
■ Winterliche Außerbetriebnahme	56
WARTUNG	
	56
■ Allgemeine Hinweise	56
■ Wartung des Kartuschenfilters	56
■ Instandhaltung der Holzteile	57
Anomale Betriebsbedingungen	
Alarmmeldungen	
	58
Wichtige Hinweise	
	58

■ INSTALACIÓN	60
Preparación para la instalación	
Instrucciones de instalación	
■ Advertencias generales	60
■ Colocación de la minipiscina	60
■ Conexiones hidráulicas	60
Conexiones y seguridad eléctrica	
■ Advertencias generales	61
■ Limitación del consumo eléctrico	61
Comprobaciones de funcionamiento y primera puesta en marcha	
	62
Gestión de las funciones	
■ Panel de control	63
■ Ajuste de la hora	63
- Visualización de hora/fecha	63
■ Regulación de la temperatura del agua	63
- Unidad de medida de la temperatura del agua	64
- Temperatura de calentamiento del agua ("punto de consigna")	64
- Mantenimiento de la temperatura mínima del agua y protección anti-congelación de las tuberías ("modalidad "Smart Winter")	65
- Modalidad "ahorro energético"	65
■ Filtración del agua	65
- Información general	65
- Configuración de los ciclos de filtración	66
- Interrupción de los ciclos de filtración	66
- Temperatura excesiva durante los ciclos de filtración ..	66
- Cleararray™	66
- Filtración rápida ("Instant Clear")	66
■ Activación de las bombas de hidromasaje	66
■ Activación del blower (compresor de aire)	67
■ Faro sumergido	67

Funciones de utilidad	
■ Bloqueo del panel de control	67
- Bloqueo parcial	67
- Bloqueo total	67
- Desactivación del bloqueo	68
■ Bloqueo temporal del sistema ("Stand-by")	68
■ Puesta en reposo invernal	68
MANTENIMIENTO	
	68
■ Instrucciones generales	68
■ Mantenimiento del filtro de cartucho	69
■ Mantenimiento de las partes de madera	69
Condiciones de funcionamiento anómalo indicación de alarmas	
	70
Advertencias	
	70

УСТАНОВКА	72
Предрасположение для установки	
Инструкции по установке	
■ Общие предупреждения	72
■ Positionирование spa	72
■ Гидравлические соединения	73
Соединения и электрическая безопасность	
■ Общие предупреждения	73
■ Ограничение потребления электроэнергии	73
Контроль функционирования и первый запуск	74
Управление функциями	
■ Панель управления	75
■ Регулировка времени	75
- Отображение времени/даты	75
■ Регулировка температуры воды	76
- Единица измерения температуры воды	76
- Температуры нагрева воды ("заданное значение")	76
- Поддержание минимальной температуры воды и противозамораживающая защита труб (режим "Smart Winter")	77
- Режим "экономия электроэнергии"	77
■ Фильтрация воды	77
- Общая информация	78
- Установка циклов фильтрации	78
- Прекращение циклов фильтрации	78
- Избыточная температура в течение циклов фильтрации	78
- Cleararray™	78
- Быстрая фильтрация ("Instant Clear")	78
■ Активация гидромассажных насосов	79
■ Активация наддува (компрессора воздуха) ...	79
■ Подводный светильник	79

Сервисные функции	
■ Блокировка панели управления	80
- Частичная блокировка	80
- Общая блокировка	80
- Деактивация блокировки	80
■ Временная блокировка системы ("Резервный режим")	80
■ Зимняя пауза	80
ТЕХНИЧЕСКОЕ ОБСЛУЖИВАНИЕ ..	81
■ Общие инструкции	81
■ Техническое обслуживание патронного фильтра	81
■ Техническое обслуживание деревянных частей .	82
Условия аномального функционирования аварийная сигнализация	83
Предупреждения	83

INSTALLAZIONE



Le operazioni descritte in questo manuale possono essere eseguite solo da personale specializzato ed abilitato.

PREDISPOSIZIONI PER L'INSTALLAZIONE

Fare riferimento alla scheda di preinstallazione allegata al prodotto per la predisposizione degli allacciamenti idraulici ed elettrici e/o per verificarne l'esecuzione.

► Verificare che siano stati predisposti i seguenti collegamenti:

- allacciamenti alla rete idrica e ai pozzetti di scarico;

- installazione di un addolcitore d'acqua (a monte della minipiscina) nel caso l'acqua presenti un grado di durezza elevato.

- allacciamento della cassetta elettrica con l'impianto elettrico dell'immobile; l'interruttore generale di sezionamento dovrà essere previsto in zona sicura ed accessibile agli utenti (*fare riferimento al cap. "Collegamenti e sicurezza elettrica"*);

► In caso di **installazioni all'esterno** si consiglia di realizzare il drenaggio delle canalette dei cavi elettrici, per evitare eventuali ristagni di acqua.

► In caso di **installazione all'interno**, occorre tener presente che l'evaporazione dell'acqua (soprattutto con temperature elevate) può generare livelli di umidità molto alti, nonostante l'uso della copertura termica. La ventilazione naturale o forzata contribuisce a mantenere il comfort personale e a ridurre i danni all'immobile.

Jacuzzi Europe declina ogni responsabilità per eventuali danni derivanti dall'eccessiva umidità.

ISTRUZIONI PER L'INSTALLAZIONE



LEGGERE ATTENTAMENTE E COMPLETAMENTE LE ISTRUZIONI PRIMA DI PROCEDERE ALL'INSTALLAZIONE.

AVVERTENZE GENERALI

Le spa (minipiscine) sono imballate con cura in una speciale gabbia in legno, che ne garantisce la protezione durante il trasporto. Jacuzzi Europe declina ogni responsabilità derivante da danni subiti durante il trasporto o da immagazzinaggio intermedio. Appena ricevuta la spa è importante quindi verificare l'assoluta integrità dell'imballo ed avanzare subito eventuali reclami allo spedizioniere.

ATTENZIONE



La copertura termica (☞ 4) non è concepita per sostenere pesi. Non sedersi, camminare o sdraiarsi sulla copertura. Non depositarvi oggetti.

► Liberare la minipiscina dall'imballo e togliere i pannelli frontali (☞ 1); i pannelli angolari invece non vanno rimossi.

► Ispezionare con cura la spa prima di procedere all'installazione e verificare la corretta posizione dei manicotti, delle tubazioni e delle fascette (*verificare che non siano allentate*).

► La scelta del sito d'installazione deve tenere conto di eventuali impedimenti alla movimentazione (corridoi, porte, scale, ecc.) ed, ovviamente, sono preferibili le installazioni all'esterno ed a piano terra.

(☞ 1) Per tutte le operazioni di trasporto servirsi esclusivamente del pallet su cui poggia la spa, mentre per il suo posizionamento sostenerla esclusivamente utilizzando cinghie di portata adeguata, da infilare nelle guide e nelle staffe presenti alla base della minipiscina; dopo il posizionamento definitivo, queste staffe possono essere tolte e conservate per un'eventuale movimentazione futura.

Nei casi in cui sia impossibile utilizzare le cinghie di trasporto è possibile rimuovere anche i pannelli installati ai quattro angoli (fissati con viti) e movimentare la spa sostenendola per i puntelli d'angolo.

N.B.: questo tipo di movimentazione va effettuata con la massima cautela, e comunque il Cliente, o chi per esso, se ne deve assumere la responsabilità.

La Jacuzzi Europe S.p.A. declina ogni responsabilità per danni causati durante queste movimentazioni improprie.

► In ogni caso, per tutte le operazioni di trasporto e posizionamento sostenere la spa esclusivamente con le cinghie o dal bordo perimetrale e **MAI** dalle tubazioni idrauliche, utilizzando sempre **guanti protettivi**.

POSIZIONAMENTO DELLA SPA

► Appoggiare la spa su una base idonea a sostenere il carico (*fare riferimento alla rispettiva scheda di preinstallazione*).



ATTENZIONE: la base di supporto deve essere il più possibile in bolla, per non compromettere la capacità di compensazione dei serbatoi.



Un'esposizione prolungata al sole potrebbe danneggiare il materiale di cui è costituito il guscio della spa, data la sua capacità di assorbire il calore (i colori scuri in particolare). Quando non è in uso, non lasciare la spa esposta al sole senza un'adeguata protezione (copertura termica, gazebo, ecc.).

Gli eventuali danni derivanti dalla non osservanza delle presenti avvertenze non sono coperti dalla garanzia.

■ COLLEGAMENTI IDRAULICI

► Fare riferimento alla scheda di preinstallazione per quanto riguarda i seguenti collegamenti:

- scarico minipiscina
- scarico serbatoi di compenso
- troppo-pieno dei serbatoi di compenso

► Effettuare il collegamento alla rete idrica per il riempimento della spa (secondo norma EN 1717).

► Collegare l'elettrovalvola di carico/rabbocco dei serbatoi di compenso (attacco 3/4") alla rete idrica.

COLLEGAMENTI E SICUREZZA ELETTRICA

■ AVVERTENZE GENERALI

È compito dell'installatore scegliere conduttori con caratteristiche e sezione nominale adeguate allo specifico assorbimento di corrente della spa (rif. scheda di preinstallazione).

Il percorso del cavo, la scelta dei materiali e delle soluzioni di installazione più idonee è demandata alla professionalità ed esperienza dell'installatore; è sua responsabilità garantire e certificare l'installazione eseguita.

► Effettuare il collegamento sulla morsettiera come indicato nella  2.

NOTA: nel caso si effettui l'alimentazione con doppia linea monofase (220-240 V 2+N~) o con una linea trifase dotata di conduttore neutro (380-415 V 3+N~) prima di effettuare il collegamento si dovranno tagliare i ponticelli indicati, posti vicino alla morsettiera di alimentazione.

► Per garantire il grado di protezione contro i getti d'acqua, previsto dalle norme, è stato montato un pressacavo, per facilitare il collegamento con la rete elettrica.

► L'installatore dovrà in ogni caso collegare il conduttore/i di "fase" sui morsetti appositi e il conduttore "neutro" sullo specifico morsetto **N** (rispettando l'ordinamento indicato) mentre dovrà collegare il conduttore di "terra" sul morsetto individuato dal simbolo , avendo cura di non danneggiare i componenti montati all'interno della cassetta elettrica. Ad installazione ultimata dovrà essere opportunamente chiuso il pressacavo e chiuso ermeticamente il coperchio della cassetta elettrica.



 **IMPORTANTE: nei Paesi in cui il valore di tensione 220-240V viene fornito da un sistema bifase (L+L), il collegamento va in ogni caso effettuato sui morsetti L1 e N.**



► Se previsto, collegare l'impianto di filodiffusione dell'immobiliare alla cassetta elettrica indicata  3.

■ LIMITAZIONE DEL CONSUMO ELETTRICO

Se non si dispone di sufficiente energia elettrica e si decide di attivare il limitatore di consumo, si deve configurare il software di sistema per il corretto funzionamento della spa:

► Tenere premuto il tasto **"Light"**  per circa 12 secondi, finché non compare la scritta **"cFn"**.

► Agire eventualmente sui tasti **"Up"**  e/o **"Down"**  per scorrere il menu, fino a visualizzare **"cFn"**: premere nuovamente il tasto **"Light"**  per confermare l'opzione.





► A questo punto inserire la password **123** in questo modo:
- agire sui tasti **"Up"**  e/o **"Down"**  per inserire la prima cifra.

- confermare la scelta premendo il tasto **"Light"** .

Agire allo stesso modo per inserire le altre due cifre.

► Una volta inserita la password, sul display compare la scritta **l1x** (parametro unità misura della temperatura); premere quindi nuovamente il tasto **"Light"**  per passare al parametro **l2x** (dove "x" può essere 1 o 0; in fabbrica viene memorizzato 1).

NOTA in alcuni modelli, "x" può assumere valori che vanno da 16 a 32 (ampere) e possono essere modificati ad intervalli di 2, permettendo così di ottenere un certo controllo sulla gestione delle potenze in gioco; in fabbrica viene memorizzato il valore 32.

► Agire sui tasti **"Up"**  e/o **"Down"**  per cambiare "x" e confermare quindi la scelta con il tasto **"Light"** : sul display compare la scritta **l3 0**. Premere nuovamente il tasto **"Light"**  per uscire dalla procedura e memorizzare i nuovi valori (si raccomanda di non modificare il parametro **l3 0**): il display si spegne per un istante e poi si riaccende.

- Se per circa 20 secondi non viene premuto alcun tasto, si esce ugualmente dalla procedura, ma le eventuali modifiche non vengono memorizzate.

NOTE

- Quando il parametro **l2** è uguale a 0 (o a 16, in alcuni modelli) il consumo elettrico della spa viene limitato a 16A; in queste condizioni è possibile attivare contemporaneamente una pompa idromassaggio ed il blower (attivando l'altra pompa, quella in funzione viene spenta ma il blower resta acceso).

Nel caso invece fosse attivo il riscaldatore, l'accensione di qualsiasi carico (pompe e/o blower) disattiva il riscaldatore stesso.

Quando invece il parametro **l2** è uguale a 1 (o a 32, in alcuni modelli), risulta selezionato il massimo consumo elettrico; in queste condizioni è possibile attivare contemporaneamente le pompe idromassaggio ed il blower.

Nel caso invece fosse attivo il riscaldatore, è possibile avere solo due carichi attivi (pompe o una pompa e blower); l'accensione del terzo carico disattiva il riscaldatore stesso.

- Si sconsiglia di attivare il limitatore di consumo qualora la spa venga installata in luoghi in cui le temperature raggiungono spesso valori al di sotto di 0 °C perché, viene limitata la funzionalità della protezione anti-gelo (vedere capitolo rispettivo).

- La regolazione fine del parametro I2 (regolazione che avviene ad intervalli di 2) consente la gestione ottimizzata del consumo elettrico.

JACUZZI EUROPE S.p.A. declina ogni responsabilità qualora:

L'installazione venga eseguita da personale non qualificato e/o non abilitato ad eseguire l'installazione stessa.

Non vengano rispettate le norme e disposizioni di legge relative agli impianti elettrici degli immobili in vigore nello Stato in cui viene eseguita l'installazione.

Non vengano rispettate le disposizioni di installazione e manutenzione riportate sul presente manuale.

Vengano usati per l'installazione materiali non idonei e/o non certificati.

Le minipiscine vengano poste in opera non conformemente alle norme succitate.

Vengano eseguite operazioni non corrette che riducano il grado di protezione delle apparecchiature elettriche contro i getti d'acqua o modifichino la protezione contro l'elettrocuzione per contatti diretti ed indiretti, o altresì generino condizioni di isolamento, dispersioni di corrente e surriscaldamento anomali.

Vengano cambiati o modificati componenti o parti dell'apparecchio rispetto allo stato di fornitura, facendo decadere la responsabilità del Costruttore.

L'apparecchio venga riparato da personale non autorizzato o usando parti di ricambio non originali della Jacuzzi Europe S.p.A

VERIFICHE DI FUNZIONAMENTO E PRIMO AVVIAMENTO

► Verificare che la cartuccia del filtro sia presente all'interno del rispettivo contenitore e che il coperchio risulti ben serrato (vedere cap. "Manutenzione del filtro a cartuccia").

► Verificare che l'installazione sia completa in ogni dettaglio.

► Verificare inoltre che le valvole di scarico presenti sulla base della spa (o, eventualmente, quelle a sfera, se installate in alternativa) siano chiuse (fare riferimento alla scheda di preinstallazione).

NOTA: la tubazione che collega il troppo-pieno dei serbatoi di compenso allo scarico deve restare sempre aperta (fare riferimento alla scheda di preinstallazione).

► Verificare che la valvola a saracinesca installata sulla tubazione di carico/rabbocco dei serbatoi di compenso sia aperta.

► Verificare che tutte le bocchette idromassaggio siano aperte.

► Accendere l'interruttore/i onnipolare/i posto/i sulla linea di alimentazione (vedi capitolo "COLLEGAMENTI E SICUREZZA ELETTRICA").

► Premere il pulsante di prova (TEST) dell'interruttore differenziale posto a monte dell'impianto elettrico cui è stata allacciata la spa: se non scatta, potrebbe essersi guastato o intervenuta una qualche anomalia nell'impianto elettrico.

Togliere corrente e non usare la spa finché la causa del difetto non viene eliminata.

► Riempire la minipiscina fino a far traboccare l'acqua nella canaletta di sfioro e farla quindi defluire nei serbatoi di compenso.

NOTA: se si usa il tubo per innaffiare il giardino, lasciare scorrere l'acqua per un po' prima di riempire la minipiscina: in questo modo verrà eliminata l'acqua stagnante all'interno del tubo.

► Verificare che i vari manicotti e fascette garantiscano una perfetta tenuta.

► Quando si chiude l'interruttore di livello minimo posto sul serbatoio di compenso, inizia anche il caricamento automatico dell'acqua attraverso l'elettrovalvola, che viene segnalato sul display tramite la scritta "Fill"; a questo punto si può chiudere il caricamento manuale dell'acqua.

NOTA: se l'interruttore di minimo livello non dà il consenso, l'impianto rimane bloccato, compresa l'elettrovalvola di carico (vedi cap. "Messaggi d'errore"). Durante il riempimento iniziale, finché l'acqua non ha raggiunto il livello operativo, tutte le funzioni della minipiscina comandate dal quadro elettrico sono inibite (ad eccezione del carico dell'acqua tramite elettrovalvola): in questo modo viene garantita la sicurezza di tutto l'impianto (marcia a secco delle pompe, avvio del riscaldamento, ecc.).

► Quando il livello dell'acqua nei serbatoi di compenso raggiunge l'interruttore di massimo livello, viene disattivata l'elettrovalvola (è stato raggiunto il livello operativo).

NOTA: se successivamente il livello dell'acqua nei serbatoi di compenso scende al di sotto del livello minimo, tramite l'elettrovalvola verrà ripristinato il livello operativo.

► Verificare la funzionalità delle pompe idromassaggio agendo sui tasti: **"Pump1"**  e **"Pump2"** .

► Verificare la funzionalità del blower, agendo sul tasto: **"Blower"** .

► Verificare l'accensione e spegnimento dei fari, agendo sul tasto: **"Light"** .

► Disinfettare completamente la spa effettuando un trattamento di **"superclorazione"**.

Per quanto riguarda il mantenimento della qualità dell'acqua, le modalità e le avvertenze d'uso dei relativi prodotti chimici, consultare la guida al sistema Jacuzzi di trattamento dell'acqua e il relativo catalogo.

► Dopo alcune ore, spegnere l'interruttore/i onnipolare/i.

► Aprire le valvole di scarico e svuotare la minipiscina.

ATTENZIONE



Non usare la spa durante il primo avviamento, dato l'alta concentrazione di cloro nell'acqua durante questa fase. Svuotare subito la vasca. Consultare le Autorità locali per le norme che regolano lo scarico di acqua trattata chimicamente.

► Riempire nuovamente la spa, seguendo le modalità indicate precedentemente.

► Riaccendere l'interruttore/i onnipolare/i e impostare i cicli di filtrazione secondo le esigenze del Cliente e definire un programma di trattamento dell'acqua.

GESTIONE DELLE FUNZIONI

■ PANNELLO DI CONTROLLO

Tutte le funzioni della spa vengono gestite tramite il pannello di controllo presente a bordo vasca, così come le rispettive impostazioni/programmazioni.

► Quando viene data tensione all'impianto, il display del pannello mostra, alternativamente, l'ora e la temperatura dell'acqua in vasca.

Se è il riscaldatore elettrico è in funzione, compare anche il simbolo relativo: .

■ REGOLAZIONE DELL'ORA

Per gestire correttamente la filtrazione dell'acqua e l'utilizzo della modalità "risparmio energetico" si deve impostare l'ora corrente:

► Tenere premuto il tasto **"Clock"**  per circa 5 secondi: verrà visualizzata l'ora attuale, con la cifra delle ore lampeggiante, mentre sul display compare il simbolo rispettivo.

► Agire sui tasti **"Up"**  e/o **"Down"**  per regolare il valore dell'ora.

Tenendo premuto i tasti, la variazione avviene in modo veloce.

► Premere quindi il tasto **"Clock"**  per passare alla regolazione dei minuti (la cui cifra inizia a lampeggiare).

► Agire come indicato precedentemente.

► Premere ancora una volta il tasto **"Clock"**  per memorizzare i valori impostati ed uscire dalla modalità programmazione.

NOTE

- Se per 5 secondi non viene premuto alcun tasto, si esce ugualmente dalla procedura, ma le eventuali modifiche non vengono memorizzate.

- La presenza di una batteria tampone assicura il mantenimento dell'ora anche quando viene tolta tensione all'impianto.

Visualizzazione dell'ora

► Per visualizzare l'ora, premere il tasto **"Clock"** .

■ REGOLAZIONE DELLA TEMPERATURA DELL'ACQUA

Il riscaldamento dell'acqua viene ottenuto con un riscaldatore elettrico tubolare. Si raccomanda di non impostare temperature di riscaldamento dell'acqua eccessive, al limite dei 40°C (la temperatura consigliata è di 35-36°C).



NOTA

Il riscaldatore viene disattivato se vengono attivati pompe e/o blower, fino a superare il massimo consumo consentito (il simbolo  lampeggerà sul display). In questo caso, se fosse necessario riscaldare l'acqua, il sistema attiverà il riscaldatore 5 minuti dopo che i consumi sono diminuiti abbastanza da poterlo accendere.

■ Unità di misura della temperatura

La scala della temperatura è impostata in °C, ma può essere modificata in °F, agendo come segue:

► Tenere premuto il tasto **"Light"**  per circa 12 secondi, finché non compare la scritta **"cFn"**.

► Agire eventualmente sui tasti **"Up"**  e/o **"Down"**  per scorrere il menu, fino a visualizzare la scritta **"cFn"**: premere nuovamente il tasto **"Light"**  per confermare l'opzione.

► A questo punto inserire la password **123** in questo modo:

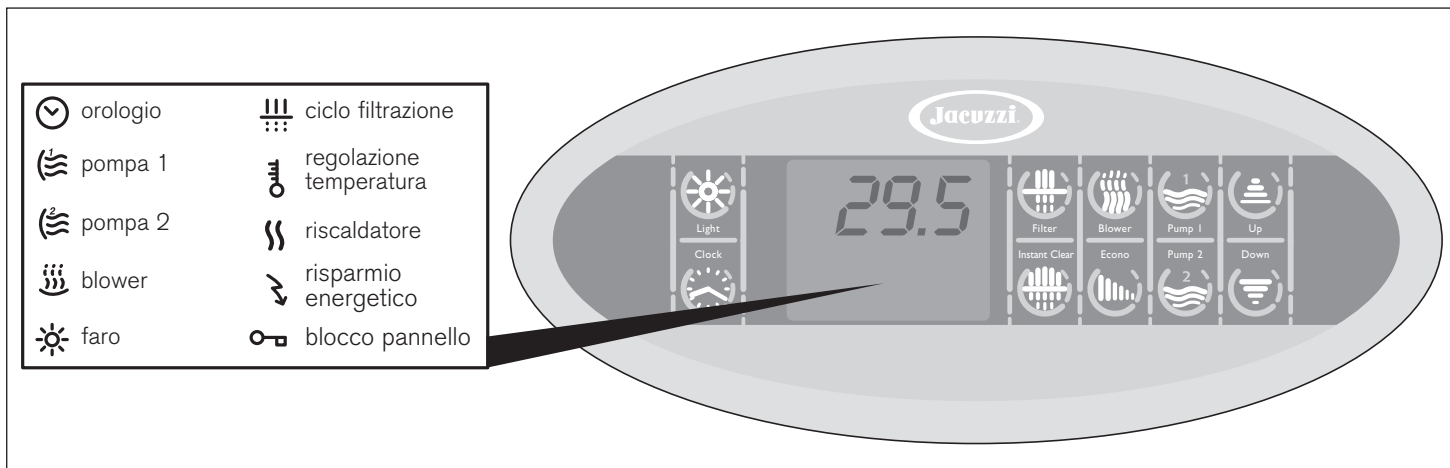

- agire sui tasti **“Up”** (⬆) e/o **“Down”** (⬇) per inserire la prima cifra.

- confermare la scelta premendo il tasto **“Light”** (☀).
 Agire allo stesso modo per inserire le altre due cifre.

► Una volta inserita la password, sul display compare la scritta **I1x** (dove “x” può essere 1 o 0; valore memorizzato: 0).

► Agire sui tasti **“Up”** (⬆) e/o **“Down”** (⬇) per cambiare “x” da 0 a 1 (corrispondente alla scala in °F) e confermare quindi la scelta con il tasto **“Light”** (☀): sul display compare la scritta **I2x**.

Premere nuovamente il tasto **“Light”** (☀) per passare al parametro **I3 0** (che non deve essere mai modificato).

Premere ancora una volta il tasto **“Light”** (☀) per uscire dalla procedura e memorizzare i nuovi valori: il display si spegne per un istante e poi si riaccende.

Per ritornare alla scala Celsius (°C), rientrare nella procedura e riportare la cifra “x” del parametro **I1x** a 0.

NOTA: se per circa 20 secondi non viene premuto alcun tasto, si esce ugualmente dalla procedura, ma le eventuali modifiche non vengono memorizzate.

■ Temperatura di riscaldamento dell’acqua (“set point”).

Per controllare/modificare la temperatura di riscaldamento dell’acqua, agire nel modo seguente:

► Premere il tasto **“Up”** (⬆) o **“Down”** (⬇): sul display comparirà la temperatura attualmente memorizzata (visualizzata in °C, o °F secondo quanto programmato, vedi “Unità di misura della temperatura”) e compare il simbolo rispettivo.

► Premere nuovamente il tasto **“Up”** (⬆) o **“Down”** (⬇) per variare il valore visualizzato, da un minimo di 15 °C ad un massimo di 40 °C (59÷104 °F).

► Per visualizzare di nuovo la temperatura dell’acqua in vasca, basta non toccare alcun tasto per circa 5 secondi.

► Il funzionamento del riscaldatore viene segnalato sul display per mezzo del simbolo **⏏** visualizzato in modo fisso (se lampeggiante, significa che il riscaldamento è stato sospeso per

non superare il consumo massimo consentito; vedere anche nota precedente).

► Non appena il valore programmato (“set-point”) della temperatura dell’acqua viene superato, il riscaldatore viene disattivato e non viene riacceso finché la temperatura effettiva dell’acqua non scende di circa 0,5 °C - 1 °F rispetto al valore impostato.

► Per garantire la misura esatta della temperatura dell’acqua la pompa di filtrazione si attiva ogni mezz’ora (anche se non sono stati impostati cicli di filtrazione), dato che la sonda di temperatura è inserita nella tubazione del riscaldatore.

NOTA: quando viene spento l’impianto, o viene a mancare la corrente elettrica, rimane in memoria l’ultimo valore di set-point impostato.

Mantenimento della temperatura minima dell’acqua in vasca e protezione anti-congelamento delle tubazioni (“Smart Winter”)

Minimo ogni mezz’ora, il sistema legge l’effettiva temperatura dell’acqua in vasca; qualora risulti al di sotto del valore minimo consentito (15 °C - 59 °F), il riscaldatore e la pompa di filtrazione vengono attivati automaticamente, finché la temperatura non risale oltre tale valore.

La modalità “Smart Winter” consente di monitorare, per mezzo di una sonda apposita, la temperatura del vano sotto la vasca, in cui sono presenti tutte le tubazioni del circuito idraulico; in presenza quindi di condizioni estreme, il sistema può attivare questa protezione antigelo (segnalata sul display dalla scritta **ICE**), azionando le pompe secondo una modalità dipendente dalle seguenti configurazioni:

• Con limitazione del consumo elettrico

Viene attivato il blower e, contemporaneamente, una delle due pompe idromassaggio. Dopo 1 minuto si spegne la pompa e si accende l’altra, sempre per 1 minuto, dopodiché pompe e blower vengono disattivate (durante questo ciclo, il riscaldatore è spento ma viene successivamente attivato).

• Senza limitazione del consumo elettrico

La modalità di funzionamento è la stessa, tranne per il riscaldatore che resta in funzione.

► L'attivazione delle pompe e del blower viene effettuata ad intervalli prestabiliti, a seconda del valore di temperatura riscontrato:

- temperatura compresa tra 12 e 15 °C (54-59 °F): ogni ora
- temperatura compresa tra 9 e 12 °C (48-54 °F): ogni 30 minuti
- temperatura compresa tra 6 e 9 °C (42-48 °F): ogni 15 minuti
- temperatura minore o uguale a 6 °C (42 °F): in modo continuo

NOTE

- Se la temperatura del vano sotto la vasca scende rapidamente, aumenta la frequenza delle attivazioni.
- Se viene rilevata la necessità di attivare la protezione anti-congelamento durante un ciclo di filtrazione o la filtrazione veloce ("Instant Clear"), questi verranno sospesi per riprendere dopo il ciclo stesso.
- Se risulta attiva questa protezione, il faro può comunque essere sempre attivato.

Modalità "risparmio energetico"

Impostando questa funzione, il riscaldatore elettrico non viene attivato finché la temperatura dell'acqua non scende di almeno 10 °C (18 °F) rispetto a quella impostata.

► Premere il tasto **"Econo"** (☺): il display visualizza la scritta **Edx** (dove "x" indica la durata in ore).

► Agire sui tasti **"Up"** (☺) e/o **"Down"** (☹) per inserire la durata desiderata (da un minimo di 0 ad un massimo di 24 ore, valore che corrisponde alla funzione sempre attiva).

► Premendo nuovamente il tasto **"Econo"** (☺) viene confermato il valore scelto e si passa quindi alla programmazione dell'ora di inizio (**Es**).

► Impostare prima l'ora e confermare con il tasto **"Econo"**; quindi, impostare il valore dei minuti e infine premere nuovamente il tasto **"Econo"** per memorizzare i valori inseriti ed uscire dalla modalità di programmazione.

A funzione attiva, sul display compare il simbolo rispettivo.

NOTE

- Se viene attivata una funzione (ad eccezione dei fari e/o dell'ora) quando è presente il risparmio energetico, questo viene sospeso (il simbolo sul display lampeggia) e riprende automaticamente 40 minuti dopo lo spegnimento della funzione che era stata attivata.

- La temperatura minima che caratterizza la modalità risparmio energetico non può mai essere minore di 15 °C (59 °F) (temperatura minima di mantenimento).

- Se dovesse mancare la corrente elettrica, i dati impostati vengono comunque mantenuti in memoria; alla riaccensione, però, la funzione non riprende ma la sua attivazione viene rimandata all'ora di inizio impostata.



Oltre ai parametri "I1x" (unità di misura della temperatura) e "I2x" (limitazione del consumo elettrico) è presente il parametro "I3x", il cui valore "x" è impostato in fabbrica a 0. Si raccomanda di non variane l'impostazione altrimenti il riscaldatore elettrico viene disattivato.

FILTRAZIONE DELL'ACQUA

La filtrazione dell'acqua è indispensabile per mantenerla pulita e trasparente ed eliminare le particelle in sospensione; questa pulizia è assicurata dalla pompa di filtrazione e dal filtro a cartuccia, situato sotto la canaletta di sfioro (vedere cap. "Manutenzione del filtro a cartuccia").

La spa Profile è inoltre dotata di un particolare tipo di filtrazione chiamata "Instant Clear": si tratta di una filtrazione "istantanea" che si differenzia dal ciclo vero e proprio per la sua breve ed intensa durata.

Informazioni generali

La filtrazione viene realizzata mediante un ciclo apposito che viene eseguito ogni 12 ore. Questo ciclo consiste di 2 fasi, le quali, a seconda della configurazione della limitazione del consumo elettrico (vedere capitolo relativo) sono così suddivise:

• Inizio

(con limitazione del consumo elettrico)

le pompe idromassaggio vengono attivate per 1 minuto ciascuna, una per volta mentre il blower, durante questa fase, rimane sempre attivo.

(senza limitazione del consumo elettrico)

le pompe idromassaggio ed il blower vengono attivati contemporaneamente per 1 minuto.

• Continuazione

Questa fase, unica per entrambe le configurazioni, prevede il funzionamento della pompa di filtrazione e del Cleararray™ per il tempo rimanente del ciclo.

Impostazione dei cicli di filtrazione

Per impostare il ciclo di filtrazione, agire come segue:

► Premere il tasto **"Filter"** (☺): il display visualizza la scritta **Fdx** (dove "x" indica la durata in ore).

► Agire sui tasti **"Up"** (☺) e/o **"Down"** (☹) per inserire la durata desiderata (da un minimo di 0 ad un massimo di 12 ore, valore che corrisponde ad una filtrazione continua, dato che il ciclo viene comunque eseguito ogni 12 ore).

► Premendo nuovamente il tasto **"Filter"** (☺) viene confermato il valore scelto e si passa quindi alla programmazione dell'ora di inizio (**Fs**).

► Impostare prima l'ora e confermare con il tasto **"Filter"**; quindi, impostare il valore dei minuti e infine premere nuovamente il tasto **"Filter"** per memorizzare i valori inseriti ed uscire dalla modalità di programmazione.

A funzione attiva, sul display compare il simbolo rispettivo.

NOTA: se dovesse mancare la corrente elettrica i valori impostati vengono comunque mantenuti.

Sospensione dei cicli di filtrazione

► Il ciclo di filtrazione può venire sospeso dalla protezione anti-congelamento (modalità "Smart Winter") o a causa di una sovratemperatura dell'acqua; fare riferimento ai rispettivi capitoli.

► Se è attiva la funzione di blocco temporaneo del sistema ("stand-by", vedere capitolo relativo) la pompa di filtrazione si ferma e viene riavviata dopo che la condizione di stand-by è stata disattivata.

► Se dovesse mancare la corrente elettrica durante un ciclo di filtrazione, o se l'interruzione avviene prima dell'inizio della filtrazione e permane oltre tale ora, il ciclo non riparte al ritorno della corrente elettrica e la filtrazione viene rinviata al ciclo successivo (dato che il ciclo viene ripetuto ogni 12 ore).

Sovratemperatura durante i cicli di filtrazione

► Se durante il ciclo di filtrazione la temperatura dell'acqua supera il valore impostato di oltre 1 °C (2 °F) ("set-point", vedere cap. "Regolazione della temperatura di riscaldamento dell'acqua") e non diminuisce di almeno 1 °C (2 °F) nelle 3 ore successive, il ciclo di filtrazione viene sospeso.

Anche in condizioni di elevata temperatura dell'acqua (a causa di eccessivo irraggiamento solare, per esempio) viene comunque garantita la filtrazione per almeno 3 ore.

Clearray™ (generatore di luce UV)

L'uso del Clearray™ riduce normalmente il fabbisogno e il costo degli additivi chimici per il trattamento dell'acqua.

► Il funzionamento del Clearray™ è automatico ed è subordinato all'attivazione della pompa di filtrazione, mentre risulta spento quando sono attivi l'idromassaggio, il blower o anche solo il faro (questo perché si presuppone la presenza di persone in vasca); 10 minuti dopo lo spegnimento delle funzioni, il Clearray™ riprende il proprio funzionamento (se risulta attivo un ciclo di filtrazione).

Filtrazione veloce ("Instant Clear")

È indicata dopo un uso intensivo della minipiscina e/o associata al trattamento chimico dell'acqua, per favorire lo scioglimento delle sostanze impiegate per la disinfezione.

► Per attivare la funzione basta premere il tasto "Instant Clear" : il display visualizzerà la scritta **boo**.

► La funzione dura 45 minuti (questo valore non può essere variato) durante i quali la pompa di filtrazione e le pompe idromassaggio vengono così attivati:

- la pompa idromassaggio 2 viene attivata una sola volta per 1 minuto.

- la pompa idromassaggio 1 viene attivata per il resto del ciclo (il Clearray™ è attivo per tutta la durata del ciclo).

► Il riscaldatore, qualora risultasse attivato, continuerà a funzionare normalmente, a meno che il sistema non risulti configurato per la limitazione del consumo elettrico.

► La funzione termina:

- allo scadere del tempo suddetto

- quando si attiva un'altra funzione (ad eccezione dell'ora e/o del faro).

- ripremendo il tasto .

NOTA: se c'è la necessità di attivare la protezione anti-congelamento durante la filtrazione veloce, questa verrà temporaneamente sospesa per consentire l'attivazione della protezione stessa.

■ ATTIVAZIONE POMPE IDROMASSAGGIO

Le pompe idromassaggio vengono attivate tramite i tasti rispettivi (fare riferimento al manuale d'uso per determinare quali getti vengono azionati da una pompa o dall'altra):

► Premere il tasto "Pump 1"  per azionare la pompa rispettiva.

Premere il tasto "Pump 2"  per azionare l'altra pompa idromassaggio.

► La/e pompa/e rimangono in funzione per 20 minuti, ma possono essere disattivate anche prima premendo nuovamente i tasti suddetti.

NOTE

- Nel caso il livello d'acqua nei serbatoi di compenso non sia quello corretto, l'attivazione delle pompe viene impedita per non pregiudicarne il funzionamento (vedere anche cap. "Verifiche di funzionamento e primo avviamento").

- Attivando l'idromassaggio, viene accesa (se non lo era già) anche la pompa di filtrazione, che rimane attiva per altri 10 minuti dopo lo spegnimento delle pompe idro.

■ ATTIVAZIONE BLOWER (compressore d'aria)

► Premere il tasto "Blower"  per azionare il compressore d'aria.

► Il blower può essere attivato contemporaneamente, o separatamente, alle pompe idromassaggio (all'accensione dell'impianto il blower è in ogni caso sempre spento, al pari delle pompe idromassaggio).

► Il blower rimane in funzione per 20 minuti, ma può essere disattivato anche prima premendo nuovamente il tasto suddetto.

► Nel caso si volesse sfruttare l'azione dei blower per il trattamento aromaterapico, inserire la cartuccia dell'essenza profumata

nel vano apposito, situato sotto il coperchio. Questa cartuccia, una volta esaurita, può essere sostituita svitando il tappo e sostituendola con una nuova (le cartucce sono disponibili presso i rivenditori autorizzati ed i Centri Assistenza).

NOTA: La sostituzione delle cartucce, una volta esaurite, va effettuata con il blower spento.

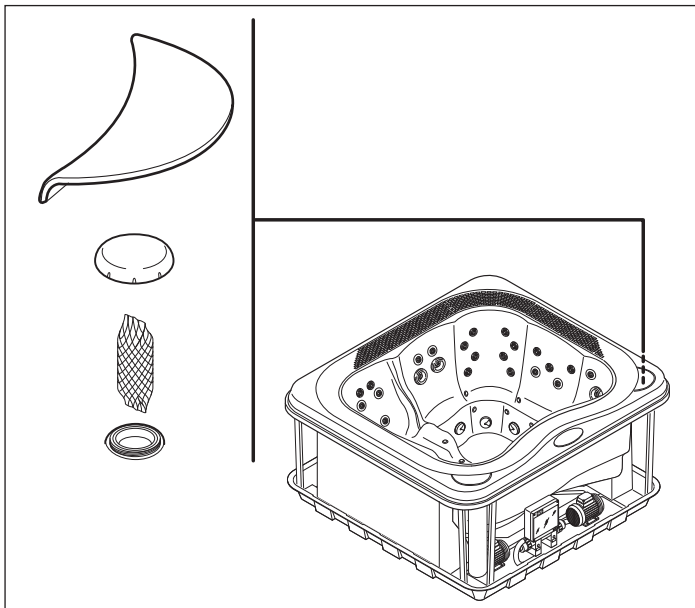

NOTE

- Nel caso il livello d'acqua nei serbatoi di compenso non sia quello corretto, l'attivazione del blower viene impedita per non pregiudicarne il funzionamento (vedere anche cap. "Verifiche di funzionamento e primo avviamento").

- L'attivazione del blower contemporaneamente alle pompe idromassaggio spegne il riscaldatore (se acceso).

- Attivando il blower, viene accesa (se non lo era già) anche la pompa di filtrazione, che rimane attiva per altri 10 minuti dopo lo spegnimento della funzione.

■ FARO SUBACQUEO

Il sistema d'illuminazione digitale a led viene attivato tramite il tasto rispettivo presente sul pannello di controllo:

► Premere il tasto "Light"  per azionare il faro (situato sulla parete della vasca).

► Il faro rimane in funzione per 2 ore, ma può essere spento anche prima premendo nuovamente il tasto suddetto (fare riferimento al manuale d'uso per quanto riguarda il funzionamento delle varie sequenze di colore).

NOTA: l'attivazione del faro attiva anche la pompa di filtrazione (perché si presuppone la presenza di persone in vasca) che rimane in funzione per altri 10 minuti dopo lo spegnimento del faro stesso.

Funzioni d'utilità

■ BLOCCO DEL PANNELLO DI CONTROLLO



Questa funzione prevede due modalità di attivazione:

- **Blocco parziale:** viene inibita la possibilità di programmare il ciclo di filtrazione nonché di attivare la modalità "risparmio energetico" (Econo) e la filtrazione veloce ("Instant Clear"). Tutti gli altri tasti del pannello di controllo rimangono attivi.

- **Blocco totale:** questa modalità inibisce invece il funzionamento di tutti i tasti.

Blocco parziale



Per attivare questa funzione, agire come segue:

► Tenendo premuto per alcuni secondi il tasto "Econo"  compare sul display, in modo lampeggiante, il simbolo di pannello bloccato (); continuare a tenere premuto il tasto finché non compare anche la scritta "LocP" e il simbolo rimane acceso in modo fisso, segnalando così l'attivazione del blocco.

► Premendo uno dei tasti di cui non è consentito l'uso, il display visualizza per 5 secondi la scritta "LocP".

Blocco totale

Per attivare questa funzione, agire come segue:

► Tenendo premuto il tasto "Econo"  compare sul display, in modo lampeggiante, il simbolo di pannello bloccato (); continuare a tenere premuto il tasto anche dopo che è comparsa la scritta "LocP", finché non compare la scritta ulteriore "LocF": a questo punto, la funzione risulta attiva.

► Premendo un tasto qualsiasi, il display visualizza per 5 secondi la scritta "LocF".

Disattivazione del blocco

► In entrambe le modalità, per disattivare il blocco tenere premuto il tasto "Econo"  finché la scritta "LocP" o "LocF" non scompare e viene sostituita dalla scritta "ULoc".

NOTE

- Se dovesse mancare la corrente elettrica, il blocco tastiera (sia parziale o totale) viene rimosso.

- Se dal blocco parziale si desidera passare a quello totale (o viceversa), si deve prima disattivarlo e quindi impostare la nuova modalità di blocco.

■ BLOCCO TEMPORANEO DEL SISTEMA ("STAND-BY")

Questa funzione permette di sospendere il funzionamento di tutti i dispositivi del sistema per un periodo di **60 minuti** (questo valore non può essere variato) in modo da provvedere a operazioni di ordinaria manutenzione senza dover togliere tensione.



ATTENZIONE

Qualora si dovesse accedere alla cassetta elettrica, a parti normalmente in tensione o agli organi rotanti delle pompe è tassativo interrompere l'alimentazione elettrica spegnendo l'interruttore/i onnipolare/i.

► Per attivare la funzione occorre tenere premuto il tasto "Filter"  per circa 5 secondi: sul display compare la scritta "Sby" seguita dal valore in minuti durante i quali rimarrà attiva la funzione.

► La funzione ha termine allo scadere dei 60 minuti o tenendo premuto nuovamente il tasto "Filter"  per circa 5 secondi: a questo punto, eventuali cicli di filtrazione che erano stati sospesi riprendono il loro funzionamento, come da programma.

NOTA: se sono attivi dei cicli di filtrazione al termine della condizione di stand-by, questi ripartono.

MESSA A RIPOSO INVERNALE

► In zone dove le temperature invernali scendono frequentemente sotto i 0° C, durante il periodo in cui la minipiscina non viene usata, si consiglia di svuotare totalmente l'impianto (minipiscina, serbatoi di compenso, tubazioni, filtro).

► In zone dove le temperature scendono solo occasionalmente sotto i 0 °C, la minipiscina può anche essere tenuta in funzione, poiché dotata di una "protezione antigelo" che garantisce il mantenimento di una temperatura minima dell'acqua (vedere cap. "Regolazione della temperatura dell'acqua" - paragrafi "Mantenimento temperatura minima dell'acqua" e "Prevenzione del congelamento dell'acqua nelle tubazioni - modalità "Smart Winter").

MANUTENZIONE

ISTRUZIONI GENERALI

► Tenere la minipiscina sempre coperta (quando non viene usata): in questo modo, oltre ad impedire che l'acqua si sporchi, si evitano perdite di calore ed evaporazione.

ATTENZIONE



La copertura non è concepita per sostenere pesi. Non sedersi, camminare o sdraiarsi sulla copertura e non depositarvi oggetti.

► Per la pulizia delle bocchette di aspirazione è necessario togliere il coperchio e il suo o-ring, pulire bene le parti e rimuovere eventuali residui.

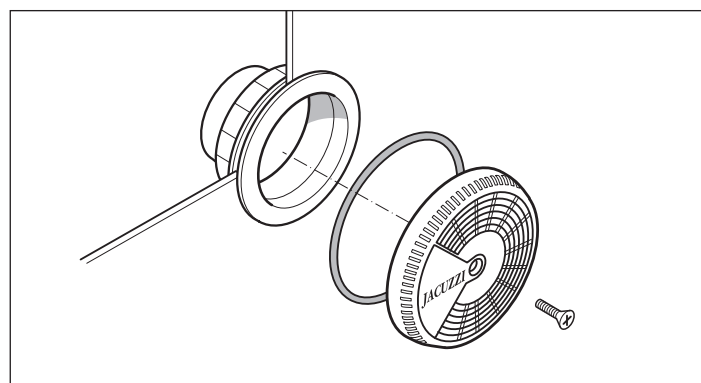

NOTE

- la pulizia delle bocchette deve essere effettuata a vasca vuota. Ricordarsi di rimontare tutte le parti prima di riempire nuovamente la minipiscina.

- le griglie delle bocchette d'aspirazione devono essere controllate almeno una volta la settimana.

► In caso di lunghi periodi di inutilizzo è consigliabile vuotare totalmente l'impianto (fare riferimento anche al cap. "Svuotamento della vasca - messa a riposo invernale"). Gli svuotamenti periodici, durante l'uso normale, variano in funzione della frequenza d'uso, degli agenti inquinanti, del tipo di installazione. Anche con un uso modesto si consiglia di sostituire l'acqua almeno una volta al mese.

■ MANUTENZIONE DEL FILTRO A CARTUCCIA

La cartuccia del filtro (presente sotto il coperchio) deve essere pulita periodicamente, a seconda della frequenza d'uso della minipiscina e sostituita all'occorrenza.

Le cartucce sono disponibili presso i rivenditori e Centri Assistenza autorizzati Jacuzzi®.

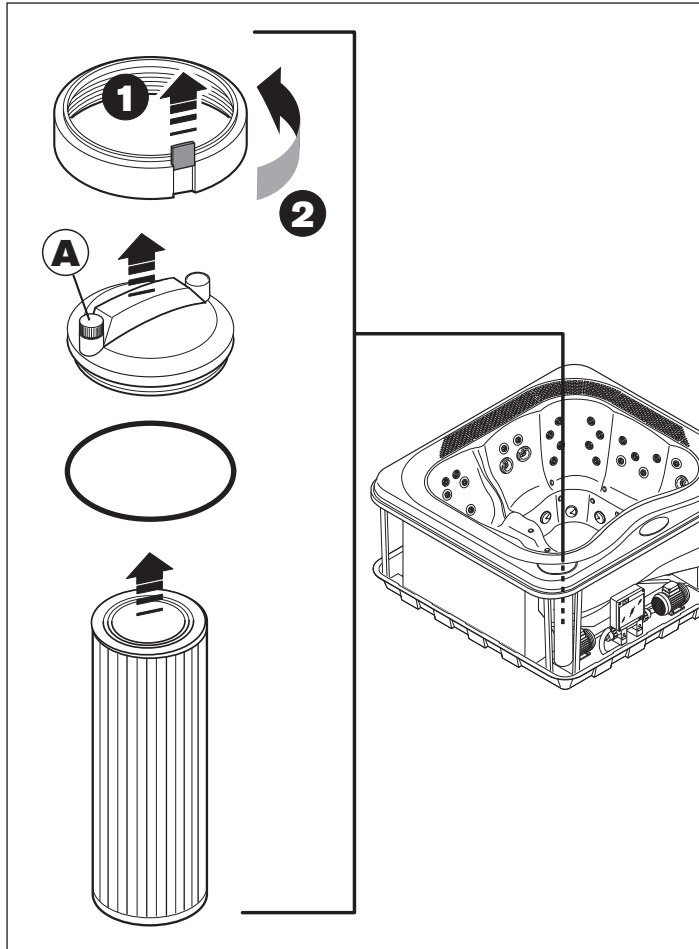

È buona norma controllare il filtro periodicamente (una volta alla settimana con un uso normale della spa).

► Per pulire la cartuccia, assicurarsi innanzitutto che le pompe siano spente. Individuare la posizione del filtro e alzare la linguetta di sicurezza (1) e svitare il coperchio (2).

► Togliere il coperchio con il rispettivo o-ring ed estrarre la cartuccia; pulirla con un getto d'acqua, separandone le pieghe in modo da garantire una pulizia ottimale.

Se il filtro risulta intasato, si consiglia l'uso di prodotti disincrostanti/sgrassanti specifici, reperibili presso i rivenditori e Centri Assistenza autorizzati Jacuzzi®.

► Rimontare le varie parti ripetendo le operazioni in senso inverso.

► Fare attenzione che sotto il tappo di sfiato "A" sia presente la rondella dentellata, che permette uno sfiato continuo dell'aria.



ATTENZIONE

Dopo aver pulito la cartuccia, non azionare la minipiscina senza prima aver riassemblato tutti i componenti.

■ MANUTENZIONE DELLE PARTI IN LEGNO SINTETICO

I pannelli in legno sintetico richiedono pochissima manutenzione; per la pulizia, utilizzare un detergente neutro, risciacquando quindi con acqua pulita.

ATTENZIONE



Non utilizzare un getto d'acqua per pulire i pannelli, dato che potrebbe penetrare nel vano della spa e provocare guasti all'impianto elettrico.

■ MANUTENZIONE DELLE PARTI IN LEGNO NATURALE

Alcuni pannelli di copertura e accessori delle minipiscine Jacuzzi® vengono realizzati in legno naturale, trattato con prodotti all'avanguardia che ne esaltano la naturale bellezza e ne garantiscono la protezione dagli agenti atmosferici.

Ai pannelli e agli accessori viene innanzitutto applicata una mano di tinta, per uniformare la resa tonale del legno; quindi, vengono applicate due mani di olio sintetico, che dona al manufatto un aspetto naturale e particolarmente "caldo".

Pulizia

Le operazioni di manutenzione variano a seconda del luogo in cui vengono posizionati la minipiscina e/o gli accessori (al riparo o meno dagli agenti atmosferici).

In ogni caso, è opportuno lavare periodicamente le superfici con acqua dolce e un detergente neutro e quindi risciacquare.

Non utilizzare detergenti contenenti alcool, sostanze anticalcare, ammoniacca, prodotti abrasivi o candeggina.

Non utilizzare cere o lucidanti.

Rinnovo

Almeno una volta all'anno (o meno, a seconda delle condizioni a cui sono soggette le superfici in legno) procedere come segue:

- Carteggiare leggermente la superficie con una spugnetta abrasiva (o carta abrasiva a grana 320) facendo attenzione a non premere troppo, soprattutto in prossimità di parti in rilievo (spigoli, ecc.).

- Rimuovere ogni traccia di polvere e applicare, mediante un pennello a setole morbide, uno strato di olio sintetico, prima di traverso e poi per tutta l'altezza del pannello.

Non operare sotto la luce diretta del sole o se la temperatura è particolarmente rigida.

- Rimuovere eventualmente l'olio in eccesso per mezzo di un panno in microfibra, lasciando quindi asciugare il tutto per circa un'ora (riferito a 20 °C).

Nota: l'attrezzatura impiegata può essere lavata con acqua calda, per successivi riutilizzi.

Manutenzione straordinaria

Se fosse necessaria un'operazione di ripristino più impegnativa (quando, ad esempio, lo strato protettivo è stato aggredito in profondità) si consiglia di carteggiare a fondo l'intera superficie, fino ad arrivare al legno grezzo, applicando eventualmente una mano di tinta, se le differenze di tonalità risultassero evidenti.

Successivamente, applicare almeno due mani di olio (o anche tre, se necessario) seguendo le stesse modalità descritte per la fase di rinnovo.

Nota: assicurarsi che, tra una mano e l'altra, il prodotto applicato risulti perfettamente asciutto (normalmente sono sufficienti 1-2 ore, con una temperatura ambiente di circa 20 °C).

Per tutte le operazioni di manutenzione straordinaria si consiglia comunque di rivolgersi a personale specializzato.

ATTENZIONE: residui di carteggiatura, attrezzi e stracci usati per l'applicazione del prodotto possono subire un processo di auto-combustione, se esposti all'aria: conservare i residui (immersi in acqua) in recipienti metallici ben chiusi e procedere immediatamente al loro smaltimento, osservando scrupolosamente le disposizioni vigenti in materia.

CONDIZIONI DI FUNZIONAMENTO ANOMALO SEGNALAZIONE DI ALLARMI

La presenza di un allarme viene segnalata sul display, che riporta il codice relativo al tipo di segnalazione. Se la condizione d'allarme permane, il codice continuerà ad essere visualizzato.

► *Motivo dell'allarme*
- *possibile soluzione*

► **"FLC"** In alcuni modelli potrebbe comparire sul display la sigla "FLC". Il flussostato rileva un flusso d'acqua, mentre questo non c'è (il riscaldatore non viene attivato).

Può verificarsi quando il flussostato (collegato in serie al riscaldatore) è bloccato da depositi e/o impurità che ne impediscono il corretto funzionamento, oppure nel caso sia guasto.

- Contattare un Centro autorizzato Jacuzzi®.

► **"FLO"** (lampeggiante) La sonda non rileva il flusso d'acqua (il riscaldatore non può essere attivato).

Può verificarsi nel caso che il filtro a cartuccia e/o la pompa di filtrazione risultino ostruiti. Il sistema sta cercando di riattivare il riscaldatore (vengono effettuati tre tentativi).

► **"FLO"** (fisso) *Il sistema ha cercato di attivare il riscaldatore ma non è stato possibile rilevare alcun flusso d'acqua.*

- Provare a spegnere e riaccendere l'interruttore installato a monte della minipiscina; se nonostante questo permane la condizione d'allarme, contattare un Centro autorizzato Jacuzzi®.

► **"HOH"** La temperatura misurata sul riscaldatore risulta maggiore o uguale a 48 °C (118 °F).

NON ENTRARE IN ACQUA

Questo allarme, la cui visualizzazione viene alternata a quella dell'ora e della temperatura, scompare non appena il valore scende al di sotto dei 44 °C (111 °F).

- Se la condizione di allarme permane, provare a spegnere e riac-

endere l'interruttore installato a monte della minipiscina; se nonostante questo la segnalazione dovesse rimanere attiva, contattare un Centro Assistenza autorizzato Jacuzzi®.

► **"Ho"** Temperatura dell'acqua troppo alta.

NON ENTRARE IN ACQUA

La temperatura dell'acqua in vasca ha raggiunto o superato i 44 °C (111 °F); non è possibile attivare alcuna funzione.

- Se è presente, togliere la copertura dalla minipiscina.

- Se l'eccessivo aumento di temperatura è dovuto all'irraggiamento solare, aggiungere acqua fredda nella minipiscina.

Quando la temperatura è scesa sotto i 43 °C (109 °F) la minipiscina dovrebbe attivarsi automaticamente; se ciò non accade, togliere corrente e contattare un Centro Assistenza autorizzato Jacuzzi®.

► **"rPF"** Sonda temperatura malfunzionante

NON ENTRARE IN ACQUA

Non è possibile attivare alcuna funzione.

- Controllare la funzionalità della sonda di temperatura, o sostituirla.

► **"HPF"** Intervento del termostato di sicurezza.

Non è possibile attivare il riscaldatore elettrico.

Il riscaldatore elettrico è stato disattivato causa surriscaldamento; questo potrebbe essere dovuto ad un flusso d'acqua irregolare.

- Provare a spegnere e riaccendere l'interruttore installato a monte della minipiscina (reset del sistema); se nonostante questo la segnalazione dovesse rimanere attiva, contattare un Centro Assistenza autorizzato Jacuzzi®.

► **"cErr"** Interrotto il caricamento acqua - elettrovalvola serbatoi di compenso o livelli d'acqua non compatibili.

È stato raggiunto il tempo massimo (30 minuti) d'apertura dell'elettrovalvola di carico dei serbatoi di compenso oppure il sensore di livello operativo rileva la presenza d'acqua, mentre quello sottostante no.

In entrambi i casi l'impianto è stato bloccato.

- Verificare che non sia stato dimenticato aperto lo scarico dei serbatoi di compenso.

- Controllare che il sensore di minimo livello funzioni correttamente e/o che non risulti invertita la posizione con quella di massimo livello, posizionato più in alto.

- Provare a spegnere e riaccendere l'interruttore installato a monte della minipiscina (reset del sistema); se nonostante questo la segnalazione dovesse rimanere attiva, contattare un Centro Assistenza autorizzato Jacuzzi®.

AVVERTENZE

► **Non effettuare mai la pulizia del filtro con le pompe in moto. Prima, spegnere sempre l'interruttore generale.**

► **Non avviare mai la pompa se il livello d'acqua non supera quello delle bocchette idromassaggio più alte.**

► **Spegnere sempre l'interruttore generale quando la minipiscina è vuota (messa a riposo invernale, ecc.).**

■ INSTALLATION



The operations described in this manual must only be performed by qualified specialist personnel.

ARRANGEMENT FOR INSTALLATION

Refer to the pre-installation sheet provided with the product for the arrangement of the plumbing and electrical connections and/or to check their execution.

► Check that the following connections are provided:

- connection to the plumbing network and to the ground drainage points

- installation of a water softener (upstream from the spa) if the water is very hard.

- connection of the electrical box installed on the spa-pak with the electrical system of the building. The main disconnecting switch is to be placed in a safe location that is accessible to users (*also refer to the chapter on connections and electrical safety*)

► For outdoor installations, it is advisable to drain the ducts of the electrical cables, to prevent possible water accumulation.

► If the spa is **installed indoors**, remember that water evaporation from the spa can cause very high levels of humidity, especially if temperatures are very high, even if the thermal cover is used. Natural or forced ventilation helps to maintain personal comfort and reduce damage to the building. Jacuzzi Europe shall not be held liable for any damage caused by excessive humidity.

INSTRUCTIONS FOR INSTALLATION



PLEASE CAREFULLY READ ALL THE INSTRUCTIONS BEFORE PROCEEDING WITH INSTALLATION.

■ GENERAL NOTICES

The spas are carefully packed in wood crates that ensure protection during transport. Jacuzzi Europe shall not be held liable for damage incurred during transport or intermediate storage. As soon as you receive the spa, it is therefore important to check that the packaging is in perfect condition and if not, immediately notify the forwarding agent.

CAUTION



The thermal cover (🔗 4) is not designed to support weights. Do not sit, walk or lie on the cover. Do not place objects on it

► Remove the spa from the packaging and remove the front panels(🔗 1). Do not remove the corner panels.

► Carefully inspect the spa before proceeding with installation, checking the correct position of the couplings, pipes and clamps (*check that they are not loose*).

► When choosing the installation site, any obstacles to movement (corridors, doors, stairs, etc.) should therefore be taken into account; outdoor and ground floor installation sites are obviously preferable.

(🔗 1) For all transport operations use only the pallet on which the spa can be placed, while during installation support it by using only straps of adequate capacity, that can be inserted into the runners and brackets at the bottom of the spa; after final installation, these brackets can be removed and kept for any future handling. If it is impossible to use transport belts, the methacrylate panels screw-fitted at the four corners can be removed so that the corner props can be used as supports for moving the spa.

N.B.: this type of movement must be performed with extreme care and the customer or its representative must assume full responsibility for it.

Jacuzzi Europe accepts no liability for damages caused by said operation or any other inappropriate handling procedures.

► In any case, for all transport and handling, support the spa only with the belts or by the edge and **NEVER** by the plumbing pipes. Always wear **protective gloves**.

■ POSITIONING THE SPA

► Set the spa on a base that can sustain the load (*refer to the pre-installation instructions*).



ATTENTION: the support base must be as level as possible to keep from compromising the capacity of the tanks.



Prolonged sun exposure could damage the material of which is made the spa shell, due to its capacity to absorb heat (dark colours in particular). Don't leave the spa to sun exposure without adequate protection when not in use (cover thermal, gazebo, etc.).

Any damage arising by not following these warnings are not covered by the guarantee.

■ HYDRAULIC CONNECTIONS

► Refer to the pre-installation card for the following connections:

- spa drain
- compensation tanks drainage
- overflow of compensation tanks

► Connect to the water mains to fill the spa (*as per standard EN 1717*).

► Connect the solenoid for filling/topping off the compensation tanks (3/4" connections) to the water mains.

ELECTRIC CONNECTIONS AND SAFETY

■ GENERAL NOTICES

The installer is responsible for choosing wires with characteristics and nominal section that are suitable for the specific current input of the spa (see pre-installation instructions).

The cable path, choice of materials and most suitable installation solutions are left to the professional knowledge and experience of the installer; it is his responsibility to guarantee and certify the installation.

► Make the connection on the terminal board as shown in  **2**.

NOTE: if power is provided with a double single-phase line (220-240 V 2+N~) or with a tri-phase line with a neutral wire (380-415 V 3+N~), before making the connection you must cut the indicated jumpers, located near the power supply terminal block.

► To ensure the degree of protection against water as required by standards, a cable clamp has been installed to make connection the electrical system easier.

► The installer must in any case connect the phase wire(s) to the correct terminal and the neutral wire to terminal **N** (in the order indicated). He must also connect the earth wire to the terminal identified by the symbol , taking care not to damage the components in the electrical box. When installation is complete, the cable clamp must be closed and the cover of the electrical box must also be hermetically closed.



 **IMPORTANT: for Countries where 220-240V voltage is supplied by a two-phase system (L+L), the connection has to be made on terminals L1 and N anyway.**

► In the instance where a cable radio system is present, connect it to the electrical box, as indicated  **3**.

■ LIMITATION OF ELECTRICAL CONSUMPTION

If there is not enough electrical energy and you decide to activate the consumption limiter, the system software must be configured for proper operation of the spa:

► Press and hold the “Light”  key for about 12 seconds, until the message “cFn” appears.

► If necessary, use the “Up”  and/or “Down”  keys to scroll the menu until you see “cFn”. Press the “Light”  key again to confirm the option.

► Now insert the password **123** as follows:



- use the “Up”  and/or “Down”  keys to insert the first number.

- confirm the selection by pressing the “Light”  key.

Perform the same steps to insert the other two numbers.

► Once you have inserted the password, the display will show the message **I1x** (parameter for temperature unit of measure. Press the “Light”  key again to go to parameter **I2x** (where “x” may be 1 or 0; the factory setting is 1).

NOTE: in some models, “x” may assume values within the range of 16 to 32 (amps) and may be modified according to 2 amp intervals therefore allowing for the control of the operating power; the factory setting is 32.

► Use the “Up”  and/or “Down”  keys to change “x” and then confirm the selection with the “Light” * key. The display will show the message **I3 0**. Press the “Light”  key again to exit the procedure and memorize the new values. *Make sure you do not modify parameter I3 0*. The display will go off for a moment, and then it will come on again.

- *If no key is pressed for 20 seconds, you will exit the procedure and any changes made will not be saved.*

NOTES

- *When I2 is 0 (or to 16, in some models), electrical consumption of the spa is limited to 16A. In these conditions you can simultaneously activate a hydromassage pump and the blower. When you activate the other pump, the one in operation is shut off but the blower stays on.*

If the heater is active, turning on any load (pumps and/or blower) will de-activate the heater.

When parameter I2 is 1 (or to 32, in some models), maximum electrical consumption is selected. In these conditions it is possible to activate both the hydromassage pumps and the blower.

If the heater is active, it is possible to have only two loads active (pumps, or a pump and a blower). Turning on a third load will shut off the heater.

- *It is not advisable to activate the consumption limiter if the spa is installed where temperatures often drop below 0 °C because this limits the anti-freeze protection (see related chapter).*

- *The setting of parameter I2 (setting which can be made at intervals of 2) allows for optimised management of electrical consumption*

JACUZZI EUROPE S.p.A. declines all responsibility in the following cases:

If installation is carried out by unqualified personnel and/or personnel unauthorized to carry out installation.

If current norms and legal provisions regarding the electric systems of buildings in the country in which installation is carried out are not complied with.

If the instructions for installation and maintenance contained in this manual are not followed.

If unsuitable and/or uncertified materials are used for installation.

If the spas are not installed in compliance with the aforementioned standards.

If incorrect operations are performed that reduce the level of protection of the electrical equipment against water jets, modify the protection against electrocution due to direct or indirect contact, or produce abnormal conditions of insulation, current leakage or overheating.

If any components or parts of the appliance are altered in relation to the original state when supplied, releasing the Manufacturer from any liability.

If the appliance is repaired by unauthorised personnel or if spare parts are used other than the original ones supplied by Jacuzzi Europe S.p.A.

FUNCTIONAL CHECKS AND FIRST START-UP

▶ Check that the filter cartridge is present in its container and that the cover is firmly closed (see the chapter on maintenance of the cartridge filter).

▶ Check that installation is complete in every detail.

▶ Also check that the discharge valves on the base of the spa (or the ball valves, if these have been installed instead) are closed. Refer to the pre-installation instructions.

NOTE: *the pipe that connects the overflow of the compensation tanks to the drain must always be left open (refer to the pre-installation instructions).*

▶ Check that the gate valve on the pipe for filling/topping off the compensation tanks is open.

▶ Check that all the hydromassage intakes are open.

▶ Turn on the omnipolar switch(es) located on the power line (see the chapter "ELECTRIC CONNECTIONS AND SAFETY").

▶ Press the TEST button of the differential switch located upstream from the electrical system to which the spa is connected. If it does not trip, it may be faulty or it may have tripped due to problems in the electrical system.

Disconnect the spa and do not use it until you have eliminated the defect.

▶ Fill the spa until water comes out of the overflow channel and then direct it into the compensation tanks.

NOTE: *if you use the hose to water the garden, let the water run for a short time before filling the spa. This will eliminate stagnant water in the hose.*



▶ Check that the various couplings and clamps provide a perfect seal.

▶ When the minimum level switch on the compensation tank is closed, automatic filling of water also starts through the solenoid valve. This is indicated on the display by the message "Fill". You can now close manual water filling.

NOTE: *if the minimum level switch does not give permission, the system will remain shut down, including the filling solenoid. See the chapter on error messages. During initial filling, until the water reaches the operating level, all spa functions controlled by the electrical panel are locked, except for water filling through solenoid valve. This protects the entire system (dry running of pumps, heating start-up, etc.).*

▶ When the level of water in the compensation tanks, the solenoid valve is de-activated (the operating level has been reached).

NOTE: afterwards, if the level of water in the compensation tanks drops below the minimum level, the solenoid valve will restore the operating level.

▶ Check the operation of the hydromassage pumps with the keys: **“Pump1”**  and **“Pump2”** .

▶ Check blower operation by pressing the key **“Blower”** .

▶ Check that the spotlights switch on and off using the key **“Light”** .

▶ Completely disinfect the spa by carrying out **“super-chlorination”** treatment.

Please refer to the Jacuzzi system water treatment guide and relative catalogue for details on water quality maintenance, the methods and warnings governing the use of relative chemical products.

▶ After a few hours, turn off the omnipolar switch(es).

▶ Open the discharge valves and drain the spa.

ATTENTION



Do not use the spa the first time you start it as there is a high concentration of chlorine in the water during this phase. Immediately empty the bath.

Contact the local authorities for the standards governing the discharge of chemically treated water.

▶ Refill the spa, following the previously described procedure.

▶ Turn the omnipolar switch(es) back on and set the filtering cycles according to client needs. Establish a water treatment schedule.

MANAGEMENT OF FUNCTIONS

■ CONTROL PANEL

All spa functions are managed by the control panel on the tub, as are the respective settings/programming.



▶ When the system is powered on, the display shows the time alternating with the temperature in the tub.

If the electric heater is in operation, the corresponding symbol also appears: .

■ SETTING THE TIME

For correct management of the water filtering and use of the energy savings mode, the current time must be set.

▶ Press the **“Clock”**  key for about 5 seconds. The current time will be displayed, the hour digit will flash, and the respective symbol will appear on the display.

▶ Use the keys **“Up”**  and/or **“Down”**  to set the hour. Hold the keys down for rapid change.

▶ Then press the **“Clock”**  key to set the minutes, which will start flashing.

▶ Proceed as described previously.

▶ Press the **“Clock”**  key again to memorize the set values and exit programming mode.

NOTES

- If no key is pressed for 5 seconds, you will exit the procedure and any settings will not be memorized.

- There is a back-up battery that keeps the time up-to-date even when the system is powered off.

Displaying the time

▶ To display the time, press the **“Clock”**  key.

■ ADJUSTMENT OF WATER TEMPERATURE

The water is heated by a tubular electrical heater. Do not set excessively high water temperature, i.e. over the limit of 40°C. The recommended temperature is 35-36°C.

PLEASE NOTE !

The heater is de-activated if the pumps and/or blower are activated and the maximum permitted consumption is exceeded (the symbol  will flash on the display). In this case, if you need to heat the water, the system will activate the heater 5 minutes after consumption has decreased enough to allow it to be switched on.

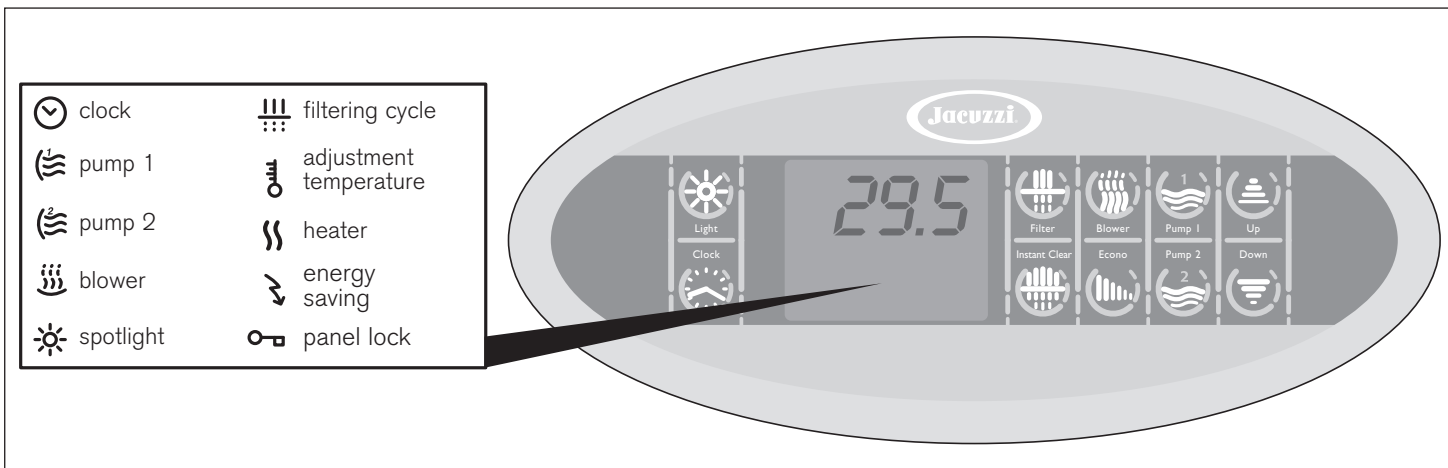

■ Temperature unit of measure

The temperature scale is set to °C. It can be changed to °F as follows:

► Press and hold the **“Light”** (☼) key for about 12 seconds, until the message **“cFn”** appears.

► If necessary, use the **“Up”** (⬆) and/or **“Down”** (⬇) keys to scroll the menu until you see the message **“cFn”**. Press the **“Light”** (☼) key again to confirm the option.

► Now insert the password **123** as follows:

- use the **“Up”** (⬆) and/or **“Down”** (⬇) keys to insert the first number.

- confirm the selection by pressing the **“Light”** (☼) key.

Perform the same steps to insert the other two numbers.

► Once you have inserted the password, the display will show the message **11x** (where “x” may be 1 or 0; the memorized value is 0).

► Use the keys **“Up”** (⬆) and/or **“Down”** (⬇) to change “x” from **0** a **1** (corresponding to the scale in °F). Confirm the selection with the **“Light”** (☼) key. The display will show the message **12x**. Press the **“Light”** (☼) key again to go to parameter **13 0**, which must never be modified.

Press the **“Light”** (☼) key one more time to exit the procedure and memorize the new values. The display will go off for a moment, and then it will come on again.

To go back to the Celsius scale (°C), return to the procedure and set figure “x” of the parameter **11x** to 0.

NOTE: If no key is pressed for 20 seconds, you will exit the procedure and any changes made will not be saved.

■ Water heating temperature ("set point")

To check or modify the water heating temperature, do the following:

► Press the **“Up”** (⬆) or **“Down”** (⬇) key. The display will show the current memorized temperature (in °C or °F as pro-

grammed, see "Temperature unit of measure) and the respective symbol appears.

► Press the key **“Up”** (⬆) or **“Down”** (⬇) again to change the displayed value from a minimum of 15 °C to a maximum of 40 °C (59÷104 °F).

► To show the temperature of the water in the tub again, do not touch any key for about 5 seconds.

► Operation of the heater is shown on the display by a symbol ☼ displayed steady. If instead it is flashing, it means that heating has been suspended to keep from exceeding the maximum permitted consumption. See also the previous note.

► As soon as the water temperature setpoint is reached, the heater is shut off. It will not be turned back on until the water temperature drops about 0.5 °C - 1 °F below the setpoint.

► To ensure precise measurement of the water temperature, the filtering pump comes on every half hour (even if no filtering cycles are set), since the temperature probe is located in the heater pipe.

NOTE: when the system is turned off, or there is a power outage, the last setpoint is stored in memory.

Maintenance of minimum temperature of water in tub and anti-freeze protection of the pipes (“Smart Winter”).

At least every half hour, the system reads the actual temperature. If it is below the minimum admissible value (15 °C - 59 °F), the heater and the filtering pump are automatically activated until the temperature rises above that value.

“Smart Winter” lets you make use of a special probe to monitor the temperature of the compartment under the tub, which contains the all of the pipes of the plumbing circuit. In extreme conditions, the system may turn on this anti-freeze protection (indicated on the display by the message **ICE**). The pumps will be turned on according to the following configurations:

• With limitation of electrical consumption

The blower is turned on in conjunction with one of the two hydromassage pumps. After one minute, the pump is turned off and the other is turned on, also for one minute. After that, the pumps and blowers are turned off. *During this cycle, the heater is turned off but it can be turned back on.*

• With limitation of electrical consumption

The operating mode is the same, except that the heater stays on.

► The pumps and the blower are turned on at preset intervals, depending on the temperature:

- *temperature between 12 and 15 °C (54-59 °F):*
every hour

- *temperature between 9 and 12 °C (48-54 °F):*
every 30 minutes

- *temperature between 6 and 9 °C (42-48 °F):*
every 15 minutes

- *temperatures at or below 6 °C (42 °F):*
continuous

NOTES

- *If the temperature of the compartment drops rapidly, the frequency of activation increases.*

- *If it becomes necessary to turn on the anti-freeze protection during the filtering or rapid filtering ("Instant Clear") cycles, those cycles will be suspended and they will resume when the anti-freeze cycle is complete.*

- *If this protection is active, the spotlight may still be turned on.*

"Energy savings" mode

When this function is set, the electric heater is not turned on until the water temperature drops at least 10 °C (18 °F) below the set point.

► Press the key **"Econo"** (🔌). The display shows the message **Edx**, where "x" indicates the duration in hours.

► Use the keys **"Up"** (⬆️) and/or **"Down"** (⬇️) to insert the desired duration, *from a minimum of 0 to a maximum of 24, which means the function is always on.*

► Press the **"Econo"** (🔌) key again to confirm the selected value. You will then go to the start time (**Es**).

► First set the hour and confirm with the **"Econo"** key. Then set the minutes, and press the **"Econo"** key again to memorize the set values and exit programming. When the function is on, the display will show the respective symbol.

NOTES

- *If a function is turned on (except for the spotlights and/or the time) when energy savings is present, energy savings is suspended, and the symbol on the display flashes. It restarts automatically 40 minutes after the function that was started is turned off.*

- *The minimum temperature that characterizes energy savings mode may never be less than 15 °C (59 °F) (minimum maintenance temperature).*

- *If there is a power outage, the set data are stored in memory. However, when the power comes back on, the function does not resume. Rather, it is turned on at the set start time.*



In addition to the parameters "I1x" (temperature unit of measure) and "I2x" (limitation of electrical energy consumption), there is also parameter "I3x", the "x" default value of which is 0. Do not change the setting, otherwise the electric heater will be turned off.

■ WATER FILTERING

Water filtering is essential to keep the water clean and clear, and to get rid of suspended particles. This cleaning is provided by the filtering pump and the cartridge filter located under the overflow channel (see the chapter on maintenance of the cartridge filter).

The Profile spa is also equipped with a special kind of filtering called "Instant Clear". This is instantaneous filtering, which differs from the normal cycle due to its brief, intense duration.

General Information

Filtering occurs during a cycle that is run every 12 hours. This cycle consists of 2 phases. Depending on the configuration of electrical consumption limitation (see related chapter), they are divided as follows:

• Start

(with limitation of electrical consumption)

the hydromassage pumps are turned on for 1 minute each, one at a time. In this phase, the blower runs continuously.

(with limitation of electrical consumption)

the hydromassage pumps and the blower are activated jointly for 1 minute.



• Continuation

This phase is the same for both configurations. The filtering pump and the Cleararray™ run for the time remaining in the cycle.

Setting the filtering cycles

To set the filtering cycle:

▶ Press the key **"Filter"** . The display shows the message **Fdx**, where "x" indicates the duration in hours.

▶ Use the keys **"Up"**  and/or **"Down"**  to insert the desired duration. *This may be from a minimum of 0 to a maximum of 12 hours, which corresponds to constant filtering, since the cycle runs every 12 hours in any case.*

▶ Press the **"Filter"**  key again to confirm the selected value. You will then go to the start time (**Fs**).

▶ First set the hour and confirm with the **"Filter"** key. Then set the minutes, and press the **"Filter"** key again to memorize the set values and exit programming. When the function is on, the display will show the respective symbol.

NOTE: *if there is a power outage, the set values will be preserved.*

Suspending the filtering cycles

▶ The filtering cycle may be suspended by the anti-freeze protection ("Smart Winter") or due to overheated water. Refer to the respective chapters.

▶ If the system is in standby mode (see related chapter), the filtering pump stops and is restarted when the system is no longer in standby mode.

▶ If there is a power outage during a filtering cycle, or if it occurs prior to the start of filtering and lasts after that time, the cycle will not start when the power comes back on. Filtering will be postponed until the next cycle, *since the cycle is repeated every 12 hours.*

Overheating during filtering cycles

▶ During the filtering cycle, if the water temperature exceeds the setpoint by more than 1 °C (2 °F) (see the chapter on adjusting the water heating temperature) and it does not decrease at least 1 °C (2 °F) in the following 3 hours, the filtering cycle will be suspended.

Even if the water temperature is high (due to excessive sunlight, for example), filtering is however ensured for at least 3 hours.

Cleararray™ (UV light generator)

Use of the Cleararray™ normally reduces the need for chemical water treatment additives and therefore also reduces costs.

▶ Cleararray™ operates automatically and is dependent on pump activation; it remains off when the hydromassage, blower or even just the spotlight are on (as it is presumed that there is somebody in the tub); Cleararray™ (where a filtering cycle is active) begins operating once again 10 minutes subsequent to switching off the aforementioned functions.

Rapid filtering ("Instant Clear")

This is recommended after intensive use of the spa and/or is associated with chemical treatment of the water, to favour the dissolution of substances used for disinfection.

▶ To activate the function, press the key **"Instant Clear"** . The display will show the message **boo**.

▶ The function lasts 45 minutes (this value cannot be changed). During this time, the filtering pump and the hydromassage pumps are turned on as follows:

- *hydromassage pump 2 is activated only one time for one minute.*

- *hydromassage pump 1 is activated for the rest of the cycle (Cleararray™ is on for the entire duration of the cycle).*

▶ If the heater is on, it will continue to run normally, unless the system is configured for limitation of electrical consumption.

▶ The function stops:

- when the aforementioned time expires



- when another function is turned on (except for the time and/or the spotlight).

- when the key is pressed again .

NOTE: *if you need to activate the anti-freeze protection during rapid filtering, rapid filtering will be temporarily suspended to allow the anti-freeze protection to be started.*

■ ACTIVATION OF HYDROMASSAGE PUMPS

The hydromassage pumps are activated via the respective keys. Refer to the user's manual to determine which jets are activated by each pump:

▶ Press the key **"Pump 1"**  to activate that pump. Press the key **"Pump 2"**  to activate another hydromassage pump.

▶ The pump (or pumps) will run for 20 minutes, but can be turned off before that by pressing the aforementioned keys again.

NOTES

- *If the level of water in the compensation tanks is not correct, the pumps are prevented from starting to protect them (also see the chapter on checking operation and first start-up).*

- *When the hydromassage is started, the filtering pump is also turned on, if it was not already. It will remain on for 10 minutes after the hydromassage is turned off.*

■ ACTIVATION OF BLOWER (air compressor)

▶ Press the **“Blower”**  key to start the air compressor.

▶ The blower can be activated either in conjunction with, or separately from, the hydromassage pumps. *When the system is started, however, the blower is always off, as are the hydromassage pumps.*

▶ The blower stays on for 20 minutes. It can be shut off before that by pressing the key again.

▶ If you want to use the blowers for aroma therapy, insert the perfume cartridge in the compartment located under the cover. Once this cartridge is finished, it can be replaced by unscrewing the plug and replacing it with a new one (*cartridges are available from authorised dealers and technical service centres*).

NOTE: Replace used cartridges when the blower is off.

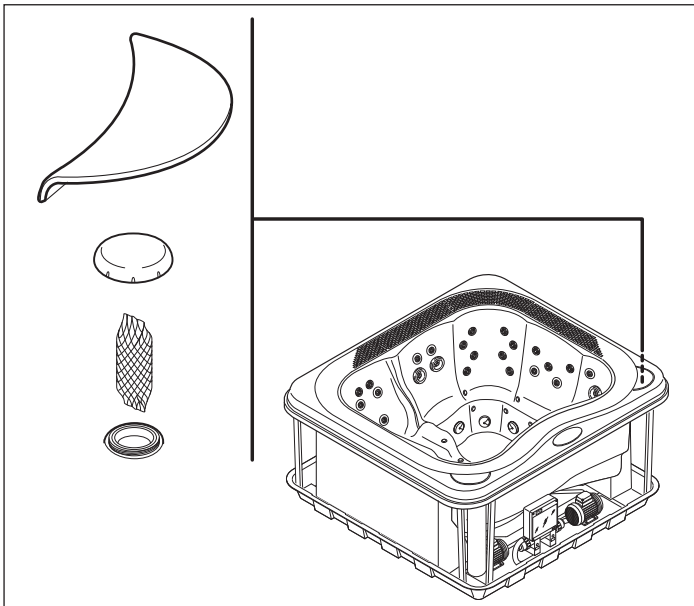

NOTES

- If the level of water in the compensation tanks is not correct, the blower is prevented from starting to protect it (also see the chapter on checking operation and first start-up).

- Activating the blower and the hydromassage pumps at the same time will turn heater off, if it is on.

- When the blower is started, the filtering pump is also turned on, if it was not already. It will remain on for 10 minutes after the function is turned off.

■ UNDERWATER SPOTLIGHT

The digital LED lighting system can be turned on using the key on the control panel.

▶ Press the **“Light”**  key to turn on the spotlight located on the wall of the tub.

▶ The spotlight will stay on for two hours, but it can be turned off before that by pressing the key again. Refer to the user's manual for the operation of the various sequences of colours.

NOTE: when you turn on the spotlight, the filtering pump is also turned on, as there is probably someone in the tub. It stays on for 10 minutes after the spotlight is turned off.

Utility functions

■ CONTROL PANEL LOCK

There are two modes for this function:



- *Partial lock: this makes it impossible to programme the filtering cycle. You also cannot activate the energy savings mode (Econo) and rapid filtering (“Instant Clear”).*

All other control panel keys remain active.

- *Total lock: this mode prevents operation.*

Partial lock



To activate this function:

▶ Press and hold the key **“Econo”**  for a few seconds. The symbol for the locked panel will flash on the display (). Continue holding the key until the message **“LocP”** appears and the symbol stays on steady, which indicates that the lock has been activated.

▶ If you press a key whose use is not permitted, the display will show the message **“LocP”** for five seconds.

Total lock

To activate this function:

▶ Press and hold the key **“Econo”** . The symbol for the locked panel will flash on the display (). Continue holding the key even after the message **“LocP”** appears, until the message **“LocF”** appears. The function is now active.

▶ If you press any key, the display will show the message **“LocF”** for 5 seconds.

De-activating the lock

► In both modes, to de-activate the lock, press and hold the key “Econo” (🔑) until the message “LocP” or “LocF” disappears and is replaced by the message “ULoc”.

NOTES

- If there is a power outage, the keyboard lock (either partial or total) is removed.

- If you want to change from partial lock to total lock (or vice-versa), you must first deactivate it and then set the new lock mode.

TEMPORARY SYSTEM SHUTDOWN (“STANDBY”)

This function lets you suspend operation of all system devices for a period of **60 minutes** (this value cannot be changed) so that you can perform routine maintenance without having to disconnect the power supply.

ATTENTION



If you need to access the electrical parts, parts which are normally powered, or the rotating parts of the pumps, you must turn off the omnipolar switch(es).

► To activate the function, press and hold the “Filter” (🌀) key for about 5 seconds: the display will show the message “Sby” followed by the number of minutes the function will remain active.

► The function ends when the 60 seconds are up, or by pressing and holding the “Filter” (🌀) key for another five seconds. Any filtering cycles which had been suspended will resume operation, as programmed.

NOTE: if filtering cycles are active at the end of the standby condition, they will restart.

WINTER SHUTDOWN

► In areas where winter temperatures frequently drop below 0° C, during the period when the spa is not in use it is advisable to completely drain the system (spa, compensation tanks, pipes, filter).

► In areas where temperatures only occasionally drop below 0 °C, the spa can be left in operation, since it is equipped with an anti-freeze protection that ensures that a minimum water temperature is maintained (see the chapter “Setting water temperature”, which contains paragraphs on maintaining the minimum water temperature and preventing freezing of water in the pipes - “Smart Winter” mode).

MAINTENANCE

GENERAL INSTRUCTIONS

► Keep the spa covered at all times when not in use. In this way, along with keeping the water from getting dirty, you will also avoid heat loss and evaporation.

ATTENTION



The cover is not designed to support weights. Do not stand, sit or lie on the cover, and do not set objects on it.

► To clean the suction nozzles, remove the cover and its oring, thoroughly clean the parts and remove any residue.

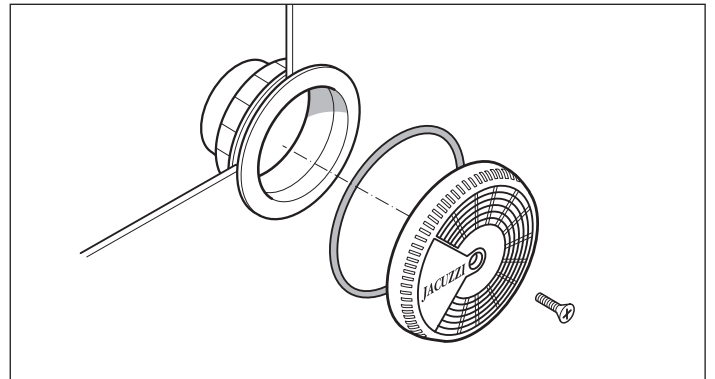

NOTES

- the intakes must be cleaned with the tub empty. Remember to refit all the parts before re-filling the spa.

-the suction intake grilles must be checked at least once a week.

► For long periods of disuse, it is advisable to completely drain the system (refer to the chapter on emptying the tub and winter shutdown). Periodic drainage, during normal use, vary depending on the frequency of use, the contaminants and the type of installation.

Even if not used particularly frequently, you should change the water at least once a month.

■ MAINTENANCE OF CARTRIDGE FILTER

The filter cartridge (located under the cover) must be cleaned periodically, depending on how frequently the spa is used, and replaced as needed.

The cartridges are available from Jacuzzi® authorised dealers and Service Centres.

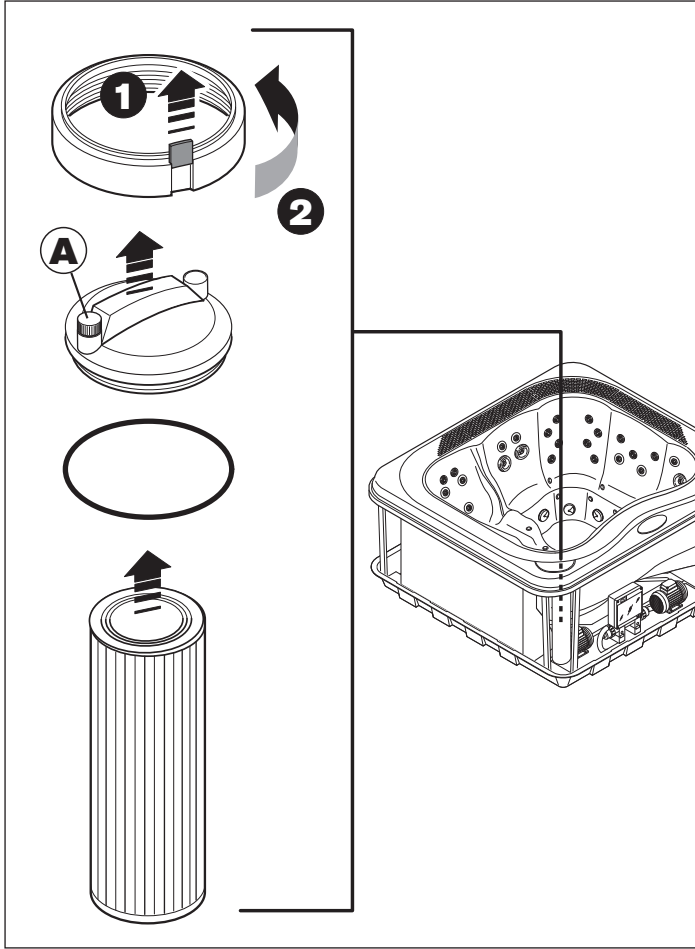

It is a good idea to check the filter regularly (once a week if the spa is used in normal conditions).

- ▶ To clean the cartridge, first of all make sure the pumps are off. Locate the filter, raise the safety tab (1) and unscrew the cover (2).
- ▶ Remove the cover and the o-ring. Extract the cartridge. Flush with water, separating the folds to ensure best cleaning. If the filter is clogged, it is advisable to use specific products for the removal of encrustation and grease, available from authorized Jacuzzi® dealers and service centres.
- ▶ Re-assemble the parts by repeating the steps in reverse order.
- ▶ Make sure that, under the bleed plug "A", there is a toothed wheel, which allows constant bleeding of air.



ATTENTION

After cleaning the cartridge, do not start the spa until you have re-assembled all components.

■ MAINTENANCE OF SYNTHETIC WOOD PARTS

Synthetic wood panels require little maintenance; use a neutral detergent when cleaning, rinsing with clean water.



CAUTION

Do not use jets of water to clean panels as they may penetrate into the spa technical compartment and cause damage to the electrical system.

■ MAINTENANCE OF NATURAL WOOD PARTS

Some of the Jacuzzi® spa covering panels and accessories are made of natural wood, treated with advanced products which enhance the natural beauty and ensure protection against atmospheric agents.

The panels and accessories first receive a coat of stain, to give the wood an even shade. Then two coats of synthetic oil are applied, which give the piece a natural and particularly warm appearance.

Cleaning

Maintenance varies according to the location of the spa and/or accessories (sheltered from or exposed to the elements).

In any case, you should periodically wash the surfaces with fresh water and neutral detergent. Then rinse.

Do not use detergents that contain alcohol, scale-removal substances, ammonia, abrasive products or bleach.

Do not use wax or polish.

Renewal

At least once a year (or less, depending on the conditions the wood surfaces are exposed to), do the following:

- Lightly sand the surface with an abrasive sponge (or sandpaper, grain 320). Do not press too hard, especially near protruding parts (corners and so on).

- Remove all dust. Use a soft-bristled brush to apply a layer of synthetic oil, first crosswise and then along the entire height of the panel.

Do not work in direct sunlight, nor if the temperature is especially cold.

- If necessary, remove any excess oil using a microfiber cloth. Let dry for about an hour (at 20°C).

Note: tools can be washed with turpentine for subsequent reuse.

Special maintenance

If more extensive restoration is required (for example, if the protective layer has been damaged in depth), you should thoroughly sand the entire surface all the way down to the bare wood. Apply a coat of stain if there are marked differences in shades.

Then apply two to three coats of synthetic oil as necessary, following the same method described for the renewal phase.

Note: make sure that, between one coat and the next, the

product has dried completely. This normally takes 1 to 2 hours at an ambient temperature of about 20 °C).

For all special maintenance, it is advisable to contact specialized personnel.

ATTENTION: sanding residue, tools and rags used to apply the product may self-ignite if exposed to the air. Keep the recipients (immersed in water) in tightly closed metallic containers and dispose of them immediately. Comply with current applicable regulations.

ABNORMAL OPERATING CONDITIONS ALARM SIGNALS

If there is an alarm, this is indicated on the display, with the corresponding code. You will continue to see the code if the alarm condition persists.

► Reasons for alarm

- possible solution

► **"FLC"** in some models, the initials "FLC" may appear on the display. The flow switch detects water flow when there is none. *This may happen if the flow switch, which is connected in series to the heater, is blocked by deposits or impurities which keep it from operating properly. The flow switch may also be faulty.*
- Contact an authorized Jacuzzi® service centre.

► **"FLO"** (flashing) The probe does not detect the water flow (the heater cannot be turned on). *The cartridge filter and/or filter pump may be clogged.* The system is attempting to reactivate the heater (three attempts are made).

► **"FLO"** (stable) *The system attempted to activate the heater however no water flow was detected.*
- Try turning the switch up the line from the spa off and back on; if this warning state persists, contact an authorized Jacuzzi® service centre.

► **"HOH"** The measured temperature at the heater is 48 °C (118 °F) or higher.

DO NOT ENTER THE WATER

This alarm, which is displayed alternating with the time and temperature, will disappear as soon as the value drops below 44 °C (111 °F).

- If the alarm condition persists, try turning the switch up the line from the spa off and back on. If the signal stays on, contact an authorized Jacuzzi® service centre.

► **"Ho"** Excessive water temperature.

DO NOT ENTER THE WATER

The water temperature has reached or exceeded 44 °C (111 °F). It is not possible to activate any function.

- If present, remove cover from spa.

- If the excessive temperature increase is due to sunlight, add cold water to the spa.

When the temperature has dropped to below 43 °C (109 °F), the spa should re-activate automatically. If it does not, disconnect the power supply and contact an authorized Jacuzzi® service centre.

► **"rPF"** Defective temperature probe

DO NOT ENTER THE WATER

It is not possible to activate any function.

- Check that the temperature probe is working, or replace it.

► **"HPF"** Activation of safety thermostat.

It is not possible to activate the electric heater.

The electric heater has been deactivated due to overheating. This may be due to irregular water flow.

- Try turning the switch up the line from the spa off and back on (system reset). If the signal stays on, contact an authorized Jacuzzi® service centre.

► **"cErr"** Water filling interrupted - solenoid valve for compensation tanks or water levels not compatible.

The time limit (30 minutes) has been reached for opening of the solenoid valve for filling the compensation tanks, or the operating level sensor detects water but the one underneath does not.

In both cases, the system has been shut down.

- Make sure that you have not left the compensation tank drain open.

- Check that the minimum level switch works correctly and that its position has not been inverted with the maximum level switch, located higher up.

- Try turning the switch up the line from the spa off and back on (system reset). If the signal stays on, contact an authorized Jacuzzi® service centre.

WARNINGS

► **Never clean the filters with the pumps running. Turn off the main switch first.**

► **Never start the pump if the water level is not above the highest hydromassage nozzles.**

► **Always shut off the main switch when the spa is empty (for winter shutdown, etc.).**

INSTALLATION



Les opérations décrites dans ce manuel doivent être confiées à un personnel qualifié et autorisé à cet effet.

Préparations pour l'installation

Se référer à la fiche de pré-installation jointe au produit pour la préparation des raccordements hydrauliques et électriques et/ou pour en vérifier l'exécution.

- ▶ Vérifier que les raccordements suivants aient été prévus :
 - raccordements à l'alimentation d'eau et aux collecteurs d'évacuation ;
 - installation d'un adoucisseur d'eau (en amont de la mini-piscine) au cas où l'eau serait particulièrement dure.
 - branchement du boîtier électrique avec l'installation électrique de l'habitation ; l'interrupteur général de sectionnement devra être prévu dans une zone sûre et accessible aux usagers (*se référer aussi au chap. "Branchements et Sécurité électrique"*) ;
- ▶ En cas **d'installations à l'extérieur**, il est conseillé de réaliser le drainage des canalisations des câbles électriques, afin d'éviter les éventuelles stagnations d'eau.
- ▶ En cas **d'installation à l'intérieur**, il est nécessaire de tenir compte du fait que l'évaporation d'eau (en particulier à température élevée) peut entraîner une forte augmentation du degré d'humidité et cela malgré l'utilisation de couverture thermique. La ventilation naturelle ou forcée contribue à maintenir le niveau de confort et permet de prévenir les dommages causés par l'humidité dans l'habitation. Jacuzzi Europe décline toute responsabilité en cas de dommages dus à un taux d'humidité excessif.

INSTRUCTIONS POUR L'INSTALLATION



LIRE ATTENTIVEMENT ET COMPLÈTEMENT LES INSTRUCTIONS AVANT D'EFFECTUER L'INSTALLATION.

RECOMMANDATIONS GÉNÉRALES

Les spa (mini-piscines) sont emballées avec soin dans une cage en bois prévue à cet effet, qui en garantit la protection durant le transport. Jacuzzi décline toute responsabilité en cas de dommages subis durant le transport ou le stockage intermédiaire. Dès réception du spa, il est donc important de vérifier la parfaite intégrité de l'emballage et d'adresser aussitôt les éventuelles réclamations au transporteur.

ATTENTION



La couverture thermique (4) n'est pas conçue pour supporter des charges. Ne pas s'asseoir, marcher ni s'allonger sur la couverture. Ne pas y déposer d'objets.

- ▶ Déballer la mini-piscine et retirer les panneaux antérieurs (1) ; en revanche, les panneaux d'angle ne doivent pas être enlevés.
- ▶ Inspecter soigneusement le spa avant de procéder à l'installation et vérifier que les manchons, les tuyaux et les colliers soient correctement positionnés (*vérifier qu'ils ne soient pas desserrés*).
- ▶ Le choix de l'emplacement doit donc tenir compte des éventuels obstacles qui peuvent gêner la manutention (couloirs, portes, escaliers, etc.) ; bien sûr, les emplacements à l'extérieur et au rez-de-chaussée sont préférables.

(1) Pour toutes les opérations de transport, veiller à faire exclusivement usage de la palette sur laquelle est livrée le spa ; pour sa mise en place, la soutenir uniquement moyennant des sangles de portée suffisante ; celles-ci doivent être enfilées dans les glissières et les brides présentes à la base de la mini-piscine ; une fois le positionnement définitif effectué, ces brides peuvent être retirées et conservées dans le cas où elle devrait être à nouveau déplacée. S'il n'est pas possible d'utiliser les sangles de transport, on peut également enlever les panneaux installés aux quatre angles (fixés avec des vis) et déplacer le spa en la soutenant par les angles.

N.B. : ce type de manutention doit être effectué avec la plus grande prudence ; dans tous les cas, le client doit en assumer la responsabilité.

Jacuzzi Europe S.p.A. décline toute responsabilité en cas de dommages causés durant des opérations de manutention inadéquates.

- ▶ Dans tous les cas, pour toutes les opérations de transport et de positionnement, soutenir le spa uniquement avec les sangles ou par le bord périmétrique et **JAMAIS** par les tuyaux hydrauliques, en utilisant toujours des **gants de protection**.

POSITIONNEMENT DU SPA

- ▶ Poser le spa sur une base en mesure de soutenir la charge (*se référer à la fiche de pré-installation spécifique*).



ATTENTION : la base de soutien doit être le plus nivelée possible afin de ne pas compromettre la capacité de compensation des réservoirs.



Une exposition prolongée au soleil pourrait endommager le matériau dont est constitué la coque du spa, étant donné sa capacité d'absorber la chaleur (les couleurs foncées en particulier). Si non utilisé, ne pas laisser le spa exposé au soleil sans protection adéquate (couverture thermique, tonnelle, etc.). Les éventuels dommages dérivant de la non observation des présentes recommandations ne seront pas couverts par la garantie.

■ RACCORDEMENTS HYDRAULIQUES

► Se référer à la fiche de pré-installation concernant les raccordements suivants :

- évacuation de la mini-piscine
- évacuation des réservoirs de compensation.
- trop-plein des réservoirs de compensation

► Effectuer le raccordement à l'alimentation d'eau pour le remplissage du spa (conformément à la norme EN 1717).

► Brancher l'électrovanne de remplissage/rajout des réservoirs de compensation (raccord 3/4") à l'alimentation d'eau.

BRANCHEMENTS ET SÉCURITÉ ÉLECTRIQUE

■ RECOMMANDATIONS GÉNÉRALES

L'installateur doit choisir des conducteurs avec des caractéristiques et une section nominale adaptés à la spécifique absorption de courant du spa (réf. fiche de pré-installation).

Le parcours du câble et le choix des matériaux et des solutions d'installation les plus adéquates sont confiés au professionnalisme et à l'expérience de l'installateur ; il doit garantir et certifier l'installation effectuée.

► Réaliser le branchement au bornier comme indiqué à la figure  2.

NOTE : si l'alimentation est réalisée avec une double ligne monophasée (220-240 V 2+N~) ou avec une ligne triphasée dotée de conducteur neutre (380-415 V 3+N~) il faut couper les barrettes de connexion indiquées, situées près du bornier d'alimentation, avant d'effectuer le branchement.

► Pour garantir le degré de protection contre les jets d'eau prévu par les normes et pour faciliter le branchement au secteur, un serre-câble est monté.

► L'installateur devra dans tous les cas brancher le/les conducteur/s de "phase" sur les bornes prévues à cet effet et le conducteur "neutre" sur la spécifique borne **N** (en respectant l'ordre indiqué), tandis qu'il devra brancher le conducteur de "terre" sur la borne marquée du symbole , en prenant soin de ne pas endommager les composants montés à l'intérieur du boîtier électrique. Une fois terminée l'installation, fermer de manière adéquate le serre-câble et hermétiquement le couvercle du boîtier électrique.



 **IMPORTANT: dans les Pays où la valeur de tension 220-240V est fourni par un système biphasé (L+L), le branchement doit dans tous les case être effectué sur les bornes L1 et N.**



► Si prévu, raccorder l'installation de filodiffusion de l'habitation au boîtier électrique indiqué  3.

■ ÉCONOMIE D'ÉNERGIE ÉLECTRIQUE

Au cas où l'énergie électrique ne serait pas suffisante et si l'on décidait de brancher le limiteur de consommation, il faudra configurer le logiciel de système pour que le spa fonctionne correctement.

► Maintenir enfoncée la touche **"Light"**  pendant environ 12 secondes jusqu'à ce qu'apparaisse le message **"cFn"**.

► Si nécessaire, presser les touches **"Up"**  et/ou **"Down"**  pour faire défiler le menu jusqu'à ce qu'apparaisse **"cFn"** : presser de nouveau la touche **"Light"**  pour confirmer l'option.





► Maintenant, entrer le mot de passe **123** comme suit :
- presser les touches **"Up"**  et/ou **"Down"**  pour saisir le premier chiffre.

- confirmer le choix en pressant la touche **"Light"** .

Répéter la même opération pour saisir les deux autres chiffres.

► Après avoir saisi le mot de passe, sur l'écran apparaît le message **I1x** (paramètre de l'unité de mesure de la température) ; appuyer de nouveau sur la touche **"Light"**  pour passer au paramètre **I2x** (où "x" peut être 1 ou 0 ; à l'usine est mémorisée la valeur 1).

REMARQUE : sur certains modèles, "x" peut avoir des valeurs qui vont de 16 à 32 (ampères) et celles-ci peuvent être modifiées avec des intervalles de 2, permettant ainsi d'obtenir un certain contrôle sur la gestion des puissances en jeu ; à l'usine est mémorisée la valeur 32.

► Appuyer sur les touches **"Up"**  et/ou **"Down"**  pour changer "x" et confirmer le choix avec la touche **"Light"**  : sur l'écran apparaît le message **I3 0**. Appuyer de nouveau sur la touche **"Light"**  pour sortir de la procédure et mémoriser les nouvelles valeurs (il est recommandé de ne pas modifier le paramètre **I3 0**) : l'écran s'éteint un instant, puis se rallume.

- Si pendant environ 20 secondes aucune touche n'est enfoncée, on quitte également la procédure mais les éventuelles modifications ne sont pas sauvegardées.

NOTES

- Lorsque le paramètre **I2** est égal à 0 (ou à 16, sur certains modèles), la consommation électrique du spa est limité à 16A ; dans ces conditions, il est possible d'activer en même temps une pompe hydromassage et le blower (en activant l'autre pompe, celle en marche s'éteint mais le blower reste allumé). Si par contre est en marche le dispositif de chauffage, l'allumage d'une charge (pompes et/ou blower) désactive celui-ci.

Si le paramètre **I2** est égal à 1 (ou à 32, sur certains modèles), la consommation électrique maximale s'avère sélectionnée ; dans ces conditions, il est possible d'activer en même temps les pompes hydromassage et le blower.

Si par contre est actif le dispositif de chauffage, il est possible de n'avoir que deux charges actives (pompes ou une pompe et blower) ; l'allumage de la troisième charge désactive celui-ci.

- Il est déconseillé d'activer le limiteur de consommation lorsque le spa est installé dans des lieux où les températures atteignent

souvent des valeurs en dessous de 0 °C car le fonctionnement de la protection antigel est limité (voir chapitre spécifique).

- Un réglage fin du paramètre I2 (réglage qui s'effectue à des intervalles de 2) permet la gestion optimisée de la consommation électrique.

Jacuzzi Europe S.p.A. décline toute responsabilité dans les cas suivants :

Installation effectuée par un personnel non qualifié et/ou non agréé aux fins de cette installation.

Non-respect des normes et des dispositions légales en vigueur relatives aux installations électriques des habitations dans le pays où l'installation est effectuée.

Non-respect des instructions concernant l'installation et l'entretien telles que reportées dans le présent manuel.

Emploi de matériaux non appropriés et/ou non certifiés conformes pour cette installation.

Installation de mini-piscines non conforme aux normes susmentionnées.

En cas d'opérations incorrectes qui réduisent le degré de protection des appareils électriques contre les jets d'eau ou modifient la protection contre l'électrocution par contacts directs et indirects, ou encore induisent des conditions d'isolation, des dispersions de courant et une surchauffe anormales.

Remplacement ou modification des composants ou des pièces de l'appareil par rapport à la livraison d'origine entraînant la forclusion de la responsabilité du fabricant.

Réparation de l'appareil confiée à un personnel non agréé et utilisation de pièces détachées autre que les pièces d'origine Jacuzzi Europe S.P.A.

CONTRÔLES DE FONCTIONNEMENT ET PREMIÈRE MISE EN MARCHÉ

► Vérifier que la cartouche du filtre soit présente à l'intérieur de la boîte et que le couvercle soit bien serré (voir chap. "Entretien du filtre à cartouche").

► Vérifier que l'installation ait été complétée dans les moindres détails.

► Vérifier en outre que les vannes d'évacuation présentes sur la base du spa (ou, éventuellement, celles à bille, si installées en alternative) soient fermées (se référer à la fiche de pré-installation).

NOTE : le tuyau qui raccorde le trop-plein des réservoirs de compensation à l'évacuation doit toujours rester ouverte (se référer à la fiche de pré-installation).

► Vérifier que la vanne installée sur le tuyau de remplissage/rajout des réservoirs de compensation soit ouverte.

► Vérifier que toutes les buses d'hydromassage soient ouvertes.

► Allumer l'/les interrupteur/s omnipolaire/s situé/s sur la ligne d'alimentation (voir chapitre "BRANCHEMENTS ET SÉCURITÉ ÉLECTRIQUE").

► Appuyer sur le bouton d'essai (TEST) de l'interrupteur différentiel situé en amont de l'installation électrique à laquelle est relié le spa : si celui-ci ne se déclenche pas, il pourrait être en panne ou quelque anomalie de l'installation électrique pourrait être survenue.

Couper le courant et ne pas utiliser le spa tant que la cause de la panne n'a pas été éliminée.

► Remplir la mini-piscine jusqu'à faire déborder l'eau dans la rigole d'écoulement et la faire écouler dans les réservoirs de compensation.

NOTE : pour l'utilisation du tuyau d'arrosage, laisser s'écouler l'eau pendant quelque temps avant de remplir la mini-piscine de manière à éliminer l'eau stagnante à l'intérieur du tuyau.

► Vérifier que les manchons et les colliers garantissent une parfaite étanchéité.

► Lorsque l'on ferme l'interrupteur de niveau minimal situé sur le réservoir de compensation, commence également le remplissage automatique de l'eau à travers l'électrovanne, qui est signalé sur l'écran par le message "Fill" ; le remplissage manuel de l'eau peut alors être fermé.

NOTE : si l'interrupteur de niveau minimal ne le permet pas, l'installation reste bloquée, électrovanne de remplissage comprise (voir chap. "Messages d'erreur"). Durant le remplissage initial et tant que l'eau n'a pas atteint le niveau opérationnel, toutes les fonctions de la mini-piscine commandées par le tableau électrique sont désactivées (excepté le remplissage de l'eau moyennant électrovanne) : de cette manière la sécurité de toute l'installation est garantie (marche à sec des pompes, mise en marche du chauffage, etc.).

► Lorsque le niveau de l'eau dans les réservoirs de compensation atteint l'interrupteur de niveau maximal, l'électrovanne est désactivée (le niveau opérationnel a été atteint).

NOTA : si par la suite le niveau de l'eau dans les réservoirs de compensation descend en dessous du niveau minimal, moyennant l'électrovanne le niveau opérationnel sera rétabli.

► Vérifier la fonctionnalité des pompes d'hydromassage en appuyant sur les touches : **"Pump1"** et **"Pump2"** .

► Vérifier la fonctionnalité du blower, en appuyant sur la touche : **"Blower"** .

► Vérifier l'allumage et l'extinction des spots, en appuyant sur la touche : **"Light"** .

► Désinfecter complètement le spa en procédant à un traitement de **"super chloration"**.

Pour de qui concerne le maintien de la qualité de l'eau, les modalités et les recommandations d'utilisation des relatifs produits chimiques, consulter le guide au système Jacuzzi de traitement de l'eau et le relatif catalogue.

► Au bout de quelques heures, éteindre l'/les interrupteur/s omnipolaire/s.

► Ouvrir les vannes d'évacuation et vider la mini-piscine.

ATTENTION



Ne pas utiliser le spa durant la première mise en marche en raison de la forte concentration de chlore dans l'eau durant cette phase. Vider aussitôt la baignoire.

Consulter les autorités locales pour les normes qui règlent l'évacuation de l'eau traitée chimiquement.

► Remplir de nouveau le spa, en suivant les modalités indiquées précédemment.

► Rallumer l'/les interrupteur/s omnipolaire/s et configurer les cycles de filtrage selon les exigences du client et définir un programme de traitement de l'eau.

GESTION DES FONCTIONS

■ PANNEAU DE CONTRÔLE

Toutes les fonctions du spa, ainsi que les informations/programmations correspondantes, sont gérées moyennant le panneau de contrôle présent sur la vasque.

► Lorsque l'installation est mise sous tension, l'écran du panneau montre alternativement l'heure et la température de l'eau dans la vasque. Si le dispositif de chauffage est en marche, apparaît aussi le symbole correspondant :

■ RÉGLAGE DE L'HEURE

Pour gérer correctement le filtrage de l'eau et l'utilisation de la modalité "économie d'énergie", configurer l'heure courante :

► Maintenir la touche **"Clock"** enfoncée pendant 5 secondes environ : l'heure apparaîtra avec le chiffre des heures qui clignote, tandis que le symbole correspondant apparaîtra sur l'écran.

► Appuyer sur les touches **"Up"** et/ou **"Down"** pour régler la valeur de l'heure.

En maintenant enfoncées les touches, la variation s'effectue de façon rapide.

► Appuyer sur la touche **"Clock"** pour passer au réglage des minutes (dont le chiffre commence à clignoter).

► Agir comme indiqué précédemment.

► Appuyer encore une fois sur la touche **"Clock"** pour mémoriser les valeurs configurées et sortir de la modalité programmation.

NOTES

- Si pendant 5 secondes aucune touche n'est enfoncée, on sort de la procédure et les éventuelles configurations ne seront pas mémorisées.

- La présence d'une batterie tampon assure le maintien de l'heure même lorsque le courant est coupé.

Affichage de l'heure

► Pour afficher l'heure, appuyer sur la touche **"Clock"** .

■ RÉGLAGE DE LA TEMPÉRATURE DE L'EAU

Le chauffage de l'eau s'obtient avec un dispositif de chauffage électrique tubulaire. Il est recommandé de ne pas configurer des températures de chauffage de l'eau excessives, à la limite des 40°C (la température conseillée est de 35-36°C).

NOTE

Le dispositif de chauffage est désactivé si sont activés les pompes et/ou le blower, jusqu'à dépasser la consommation maximale admise (le symbole clignotera sur l'écran). Dans ce cas, si il est nécessaire de chauffer l'eau, le système activera le dispositif de chauffage 5 minutes après que les consommations ont suffisamment diminué pour pouvoir l'allumer.

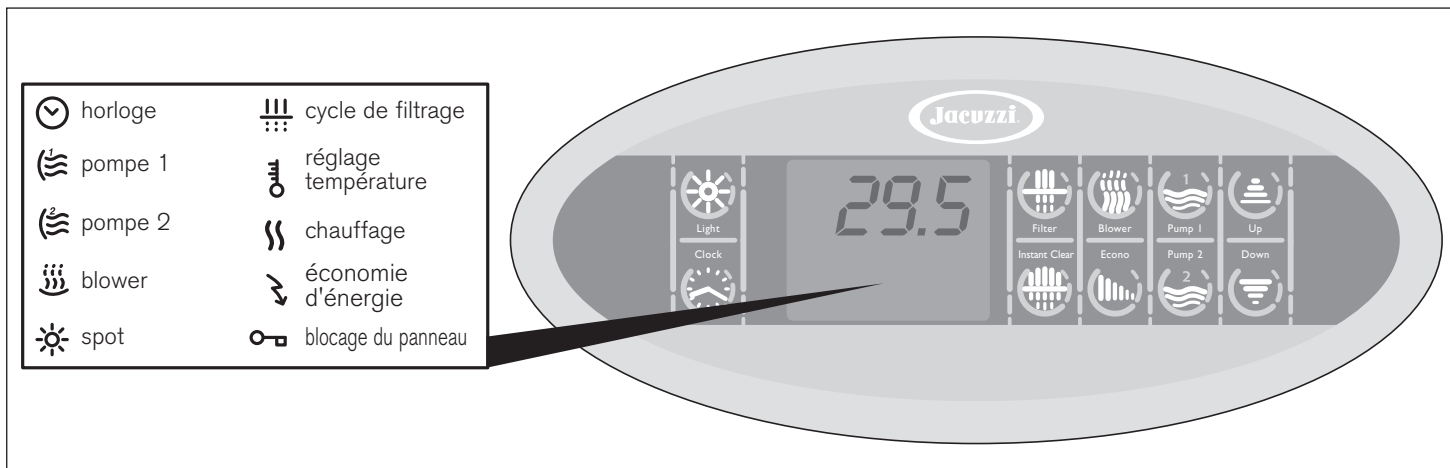

■ Unité de mesure de la température

L'échelle de la température est configurée en °C, mais elle peut être modifiée en °F, de la façon suivante :

► Maintenir enfoncée la touche **“Light”** (☀) pendant environ 12 secondes jusqu'à ce qu'apparaisse le message **“cFn”**.

► Si nécessaire, presser les touches **“Up”** (⬆) et/ou **“Down”** (⬇) pour faire défiler le menu jusqu'à ce qu'apparaisse **“cFn”**: presser de nouveau la touche **“Light”** (☀) pour confirmer l'option.

► Maintenant, entrer le mot de passe **123** comme suit :

- presser les touches **“Up”** (⬆) et/ou **“Down”** (⬇) pour saisir le premier chiffre.

- confirmer le choix en appuyant sur la touche **“Light”** (☀).

Répéter la même opération pour saisir les deux autres chiffres.

► Après avoir saisi le mot de passe, sur l'écran apparaît le message **11x** (où **“x”** peut être 1 ou 0 ; la valeur configurée en usine est 0).

► Appuyer sur les touches **“Up”** (⬆) et/ou **“Down”** (⬇) pour changer **“x”** de 0 à 1 (correspondant à l'échelle en °F) et confirmer le choix avec la touche **“Light”** (☀) : sur l'écran apparaît le message **12x**. Appuyer de nouveau sur la touche **“Light”** (☀) pour passer au paramètre **13 0** (qui ne doit jamais être modifié).

Appuyer encore une fois sur la touche **“Light”** (☀) pour sortir de la procédure et mémoriser les nouvelles valeurs : l'écran s'éteint un instant, puis se rallume.

Pour retourner à l'échelle Celsius (°C), rentrer dans la procédure et remettre le chiffre **“x”** du paramètre **11x** sur 0.

REMARQUE : si pendant environ 20 secondes aucune touche n'est enfoncée, on quitte également la procédure mais les éventuelles modifications ne sont pas sauvegardées.

■ Température de chauffage de l'eau (“valeur de réglage”).

Pour contrôler/modifier la température de chauffage de l'eau, procéder comme suite :

► Appuyer sur la touche **“Up”** (⬆) ou **“Down”** (⬇) : sur l'écran apparaîtra la température actuellement mémorisée (affichée en

°C ou en °F selon ce qui a été programmé, voir “Unité de mesure de la température”) et le symbole correspondant apparaît.

► Appuyer de nouveau sur la touche **“Up”** (⬆) ou **“Down”** (⬇) pour modifier la valeur affichée, d'un minimum de 15 °C à un maximum de 40 °C (59+104 °F).

► Pour afficher de nouveau la température de l'eau dans la vasque, il suffit de ne toucher aucune touche pendant environ 5 secondes.

► Le fonctionnement du dispositif de chauffage est signalé sur l'écran moyennant le symbole **||** affiché de manière fixe (si clignotant, cela signifie que le chauffage a été interrompu afin de ne pas dépasser la consommation maximale admise ; voir aussi la note précédente).

► Dès que la valeur programmée (“valeur de réglage”) de la température de l'eau est dépassé, le dispositif de chauffage est désactivé et ne se rallume pas tant que la température effective de l'eau ne descend pas d'environ 0,5 °C - 1 °F par rapport à la valeur configurée.

► Afin de garantir la mesure exacte de la température de l'eau, la pompe de filtrage s'active toutes les demies heures (même si aucun cycle de filtrage n'a été configuré), étant donné que la sonde de température est insérée dans le tuyau du dispositif de chauffage.

NOTE : lorsque l'installation est éteinte, ou si le courant électrique est coupé, reste en mémoire la dernière valeur de réglage configurée.

Maintien de la température minimale de l'eau dans la vasque et protection antigel des tuyaux (“Smart Winter”)

Minimum toutes les demies heures, le système lit l'effective température de l'eau dans la vasque ; si celle-ci s'avère en dessous de la valeur minimale admise (15 °C - 59 °F), le dispositif de chauffage et la pompe de filtrage sont activés automatiquement, jusqu'à ce que la température ne remonte au-dessus de cette valeur.

La modalité **“Smart Winter”** permet de contrôler, moyennant une sonde prévue à cet effet, la température du logement situé sous la vasque, dans lequel sont présents tous les tuyaux du cir-

cuit hydraulique ; en présence de conditions extrêmes, le système peut activer cette protection antigel (signalé sur l'écran par le message **ICE**), en actionnant les pompes selon une modalité dépendante des configurations suivantes :

• Avec limitation de la consommation électrique

Est activé le blower et, simultanément, une des deux pompes d'hydromassage. Après 1 minute, la pompe s'éteint et l'autre s'allume, toujours pendant 1 minute. Après quoi les pompes et le blower sont désactivés (durant ce cycle, le dispositif de chauffage est éteint mais est par la suite activé).

• Sans limitation de la consommation électrique

La modalité de fonctionnement est la même, sauf pour le dispositif de chauffage qui reste en marche.

► L'activation des pompes et du blower s'effectue à des intervalles prédéfinis, selon la valeur de température rencontrée :

- température comprise entre 12 et 15 ° C (54-59 ° F) : toutes les heures
- température comprise entre 9 et 12 ° C (48-54 ° F) : toutes les 30 minutes
- température comprise entre 6 et 9 ° C (42-48 ° F) : toutes les 15 minutes
- température inférieure ou égale à 6 ° C (42 ° F) : de manière continue

NOTES

- Si la température du logement situé sous la vasque descend rapidement, la fréquence des activations augmente.

- Si il s'avère nécessaire d'activer la protection antigel durant un cycle de filtrage ou de filtrage rapide ("Instant Clear"), ceux-ci devront être interrompus pour reprendre après le cycle.

- Si cette protection est active, le spot peut dans tous les cas être activé.

Modalité "économie d'énergie"

En programmant cette fonction, le réchauffeur électrique ne s'allume que lorsque la température de l'eau est redescendue d'au moins 10° C (18° F) par rapport à la température programmée.

► Appuyer sur une touche "**Econo**" (☰) : l'écran affiche le message **Edx** (où "x" indique la durée en heures).

► Appuyer sur les touches "**Up**" (⬆) et/ou "**Down**" (⬇) pour insérer la durée souhaitée (d'un minimum de 0 à un maximum de 24 heures, valeur qui correspond à la fonction toujours active).

► En appuyant de nouveau sur la touche "**Econo**" (☰), la valeur choisie est confirmée et on passe à la programmation de l'heure de commencement (**Es**).

► Configurer d'abord l'heure et confirmer avec la touche "**Econo**", puis configurer la valeur des minutes et enfin appuyer de nouveau sur la touche "**Econo**" pour mémoriser les valeurs insérées et sortir de la modalité de programmation. Lorsque la fonction est active, sur l'écran apparaît le symbole correspondant.

NOTES

- Si une fonction est activée (excepté les spots et/ou l'heure) lorsque est présente la modalité économie d'énergie, celle-ci est interrompue (le symbole sur l'écran clignote) et reprend automatiquement 40 minutes après l'extinction de la fonction qui avait été activée.

- La température minimale qui caractérise la modalité d'économie d'énergie ne peut jamais être inférieure à 15 ° C (59 ° F) (température minimale de maintien).

- Si le courant électrique est coupé, les données configurées sont maintenues en mémoire ; lors du rallumage toutefois, la fonction ne reprend pas et son activation est repoussée à l'heure de commencement configurée.



Outre les paramètres "I1x" (unité de mesure de la température) et "I2x" (limitation de la consommation électrique), est présent le paramètre "I3x", dont la valeur "x" est configurée sur 0 en usine. Il est recommandé de ne pas en modifier la configuration, sinon le dispositif de chauffage électrique est désactivé.

■ FILTRAGE DE L'EAU

Le filtrage de l'eau est indispensable pour la maintenir propre et transparente et éliminer les particules en suspension ; ce nettoyage est assuré par la pompe de filtrage et par le filtre à cartouche, situé sous la rigole d'écoulement (voir chap. "Entretien du filtre à cartouche").

Le spa Profile est par ailleurs doté d'un type de filtrage particulier appelé "Instant Clear" : il s'agit d'un filtrage "instantané" qui se différencie du véritable cycle pour sa brève et intense durée.

Informations générales

Le filtrage est réalisé moyennant un cycle prévu à cet effet qui est effectué toutes les 12 heures. Ce cycle consiste en 2 phases, lesquelles, selon la configuration de la limitation de la consommation électrique (voir chapitre correspondant), sont ainsi divisées :

• Commencement

(avec limitation de la consommation électrique)

les pompes d'hydromassage sont activées pendant 1 minute chacune, une à la fois, tandis que le blower, durant cette phase, reste toujours actif.

(sans limitation de la consommation électrique)

les pompes d'hydromassage et le blower sont activés simultanément pendant 1 minute.



• Suite

Cette phase, unique pour les deux configurations, prévoit que la pompe de filtrage et le Cleararray™ fonctionnent pendant la durée restante du cycle.

Configuration des cycles de filtrage

Pour configurer le cycle de filtrage, procéder comme suit :

► Appuyer sur la touche **“Filter”**  : l'écran affiche le message **Fdx** (où “x” indique la durée en heures).

► Appuyer sur les touches **“Up”**  et/ou **“Down”**  pour insérer la durée souhaitée (d'un minimum de 0 à un maximum de 12 heures, valeur qui correspond à un filtrage continu, étant donné que le cycle est dans tous les cas effectué toutes les 12 heures).

► En appuyant de nouveau sur la touche **“Filter”**  est confirmée la valeur choisie et on passe à la programmation de l'heure de commencement (**Fs**).

► Configurer d'abord l'heure et confirmer avec la touche **“Filter”**, puis configurer la valeur des minutes et enfin appuyer de nouveau sur la touche **“Filter”** pour mémoriser les valeurs insérées et sortir de la modalité de programmation. Lorsque la fonction est active, sur l'écran apparaît le symbole correspondant.

NOTE : si le courant électrique est coupé, les valeurs configurées sont dans tous les cas maintenues.

Interruption des cycles de filtrage

► Le cycle de filtrage peut être interrompu par la protection antigèle (modalité “Smart Winter”) ou à cause d'une température excessive de l'eau ; se référer aux chapitres correspondants.

► Si la fonction de blocage temporaire du système est active (“stand-by”, voir chapitre correspondant), la pompe de filtrage s'arrête et se remet en marche après que la condition de stand-by a été désactivée.

► Si le courant électrique est coupé durant un cycle de filtrage, ou si l'interruption a lieu avant le commencement du filtrage et dure plus d'une heure, le cycle ne repart pas lorsque le courant électrique revient et le filtrage est repoussé au cycle successif (le cycle étant répété toutes les 12 heures).

Température excessive durant les cycles de filtrage

► Si durant le cycle de filtrage, la température de l'eau dépasse la valeur configurée de plus de 1 °C (2 °F) (“valeur de réglage”, voir chap. “Réglage de la température de chauffage de l'eau”) et ne diminue pas d'au moins 1 °C (2 °F) dans les 3 heures qui suivent, le cycle de filtrage est interrompu.

Même en cas de température de l'eau élevée (à cause d'un rayonnement solaire excessif, par exemple), le filtrage est dans tous les cas garanti pendant au moins 3 heures.

Clearray™ (générateur de lumière UV)

L'emploi du Clearray™ réduit normalement la quantité et le coût des additifs chimiques pour le traitement de l'eau.

► Le fonctionnement du Clearray™ est automatique et est subordonné au démarrage de la pompe de filtrage ; par contre il est éteint lorsque les hydrojets, le blower ou même seulement le spot sont allumés (ceci parce que l'on suppose qu'il y a des personnes

dans la vasque) ; 10 minutes après l'arrêt des fonctions, le Clearray™ se remet à fonctionner (si un cycle de filtrage est en cours).

Filtrage rapide (“Instant Clear”)

Il est indiqué après un usage intensif de la mini-piscine et/ou associé au traitement chimique de l'eau, afin de favoriser la dissolution des substances utilisées pour la désinfection.

► Pour activer la fonction, il suffit d'appuyer sur la touche **“Instant Clear”**  : sur l'écran apparaîtra le message **boo**.

► La fonction dure 45 minutes (cette valeur ne peut pas être modifiée) durant lesquelles la pompe de filtrage et les pompes d'hydromassage sont activées :

- la pompe d'hydromassage 2 est activée une seule fois pendant 1 minute.

- la pompe hydromassage se met en marche pendant le reste du cycle (le Clearray™ fonctionne pendant toute la durée du cycle).

► Le dispositif de chauffage, si actif, continuera à fonctionner normalement, à moins que le système ne soit configuré pour la limitation de la consommation énergétique.

► La fonction s'arrête :

- à la fin du temps susmentionné

- lorsque est activée une autre fonction (excepté l'heure et/ou le spot).

- en appuyant sur la touche .

NOTE : si il est nécessaire d'activer la protection antigèle durant le filtrage rapide, celui-ci sera temporairement interrompu afin de permettre l'activation de la protection.

■ ACTIVATION DES POMPES D'HYDROMASSAGE

Les pompes d'hydromassage sont activées moyennant les touches correspondantes (se référer au manuel d'utilisation pour déterminer les jets qui sont actionnés par une pompe ou par l'autre) :

► Appuyer sur la touche **“Pump 1”**  pour actionner la pompe correspondante.

Appuyer sur la touche **“Pump 2”**  pour actionner l'autre pompe d'hydromassage.

► La/les pompe/s restent en marche pendant 20 minutes, mais peuvent être désactivées même avant en appuyant de nouveau sur les touches susmentionnées.

NOTES

- Au cas où le niveau d'eau dans les réservoirs de compensation ne serait pas correct, l'activation des pompes est empêchée afin de ne pas compromettre le fonctionnement (voir aussi chap. “Contrôles de fonctionnement et première mise en marche”).

- En activant l'hydromassage, s'allume aussi (si elle ne l'est pas déjà) la pompe de filtrage, qui reste active pendant encore 10 minutes après l'extinction des pompes hydro.

■ ACTIVATION DU BLOWER (compresseur d'air)

► Appuyer sur la touche **"Blower"**  pour actionner le compresseur d'air.

► Le blower peut être activé simultanément, ou séparément, aux pompes d'hydromassage (lors de l'allumage de l'installation, le blower est dans tous les cas toujours éteint, comme les pompes d'hydromassage).

► Le blower reste en marche pendant 20 minutes, mais peut être désactivé même avant en appuyant de nouveau sur la touche susmentionnée.

► Au cas où l'on voudrait exploiter l'action du blower pour le traitement aromathérapeutique, insérer la cartouche de l'essence parfumée dans le logement prévu à cet effet, situé sous le couvercle. Lorsque la cartouche est terminée, elle peut être remplacée en dévissant le bouchon et en mettant une cartouche neuve (les cartouches sont disponibles chez les revendeurs agréés et les Services Après-Vente).

NOTE : Le remplacement des cartouches, une fois épuisées, doit être effectué lorsque le blower est éteint.

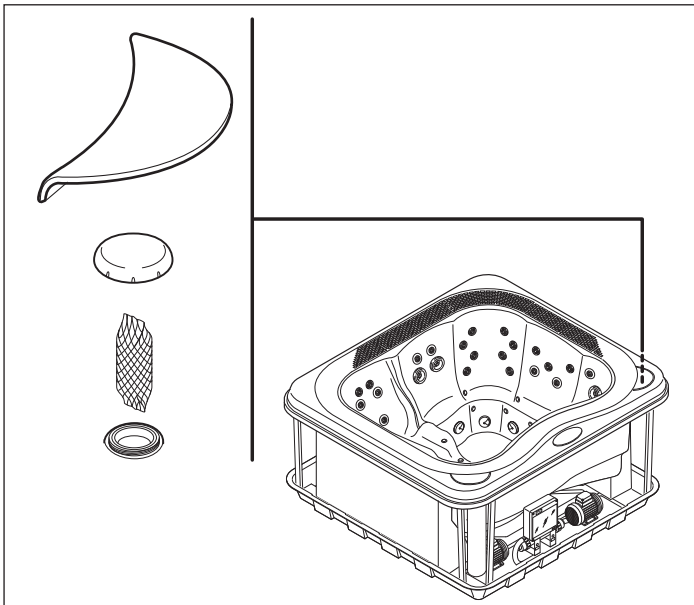

NOTES

- Au cas où le niveau d'eau dans les réservoirs de compensation ne serait pas correct, l'activation du blower est empêchée afin de ne pas compromettre le fonctionnement (voir aussi chap. "Contrôles de fonctionnement et première mise en marche").

- L'activation du blower simultanément aux pompes d'hydromassage éteint le dispositif de chauffage (si allumé).

- En activant le blower, s'allume aussi (si elle ne l'est pas déjà) la pompe de filtrage, qui reste active pendant encore 10 minutes après l'extinction de la fonction.

■ SPOT SUBAQUATIQUE

Le système d'éclairage numérique à led est activé moyennant la touche correspondante présente sur le panneau de contrôle :

► Appuyer sur la touche **"Light"**  pour actionner le spot (situé sur la paroi de la vasque).

► Le spot reste en marche pendant 2 heures, mais peut être éteint avant en appuyant de nouveau sur la touche susmentionnée (se référer au manuel d'utilisation en ce qui concerne le fonctionnement des différentes séquences de couleur).

NOTE : l'activation du spot active aussi la pompe de filtrage (car on présume la présence de personnes dans la vasque) qui reste en marche pendant encore 10 minutes après l'extinction du spot.

Fonctions d'utilité

■ BLOCAGE DU PANNEAU DE CONTRÔLE

Cette fonction prévoit deux modalités d'activation :



- **Blocage partiel :** est désactivée la possibilité de programmer le cycle de filtrage et d'activer la modalité "économie d'énergie" (Econo) et le filtrage rapide ("Instant Clear").

Toutes les autres touches du panneau de contrôle restent actifs.

- **Blocage total :** cette modalité désactive le fonctionnement de toutes les touches.

Blocage partiel



Pour activer cette fonction, procéder comme suit :

► En maintenant enfoncée pendant quelques secondes la touche **"Econo"** , apparaît sur l'écran, en clignotant, le symbole de panneau bloqué (); continuer à maintenir enfoncée la touche jusqu'à ce qu'apparaisse aussi le message **"LocP"** et le symbole reste allumé de manière fixe, signalant ainsi l'activation du blocage.

► En appuyant de nouveau sur une des touches dont l'usage n'est pas permis, l'écran affiche pendant 5 secondes le message **"LocP"**.

Blocage total

Pour activer cette fonction, procéder comme suit :

► En maintenant enfoncée la touche **"Econo"** , apparaît sur l'écran, en clignotant, le symbole de panneau bloqué (); continuer à maintenir enfoncée la touche même après qu'est apparu le message **"LocP"** et jusqu'à ce qu'apparaisse le message ultérieur **"LocF"** : maintenant la fonction est active.

► En appuyant sur une touche, l'écran affiche pendant 5 secondes le message **"LocF"**.

Désactivation du blocage

► Avec les deux modalités, pour désactiver le blocage, maintenir enfoncée la touche **"Econo"**  jusqu'à ce que le message **"LocP"** ou **"LocF"** ne disparaisse et soit remplacé par le message **"ULoc"**.

NOTES

- Au cas où le courant électrique serait coupé, le blocage du clavier (aussi bien partiel que total) est éliminé.

- Si on souhaite passer du blocage partiel au blocage total (ou vice versa), il faut d'abord le désactiver et configurer la nouvelle modalité de blocage.

■ BLOCAGE TEMPORAIRE DU SYSTÈME (“STAND-BY”)

Cette fonction permet d'interrompre le fonctionnement de tous les dispositifs du système pendant **60 minutes** (cette valeur ne peut pas être modifiée) de manière à pourvoir à des opérations d'entretien ordinaire sans devoir couper le courant.



ATTENTION

Au cas où il serait nécessaire d'accéder au boîtier électrique, à des parties normalement sous tension ou aux organes rotatifs des pompes il faut absolument couper l'alimentation électrique en éteignant l'/les interrupteur/s omnipolaire/s.

► Pour activer la fonction, il faut maintenir enfoncée la touche “Filter”  pendant environ 5 secondes : sur l'écran apparaît le message “Sby” suivi de la valeur en minutes durant lesquelles restera active la fonction.

► La fonction s'arrête à la fin des 60 minutes ou en maintenant enfoncée de nouveau la touche “Filter”  pendant environ 5 secondes : maintenant les éventuels cycles de filtrage interrompus reprennent leur fonctionnement, comme prévu par le programme.

NOTA : si sont actifs des cycles de filtrage à la fin de la condition de stand-by, ceux-ci repartent.

■ MISE AU REPOS HIVERNALE

► Dans les zones où les températures hivernales descendent fréquemment en dessous de 0° C et durant la période où la mini-piscine n'est pas utilisée, il est conseillé de vider complètement l'installation (mini-piscine, réservoirs de compensation, tuyaux, filtre).

► Dans les zones où les températures ne descendent que rarement sous 0 °C, la mini-piscine peut aussi être maintenue en marche, car équipée d'une “protection antigel” qui garantit le maintien d'une température minimale de l'eau (voir chap. “Réglage de la température de l'eau” - paragraphes “Maintien d'une température minimale de l'eau” et “Prévention de la congélation de l'eau dans les tuyaux - modalité “Smart Winter”).

■ ENTRETIEN

■ INSTRUCTIONS GÉNÉRALES

► Veiller à ce que la mini-piscine soit couverte lorsqu'elle n'est pas utilisée, afin d'éviter que l'eau ne se salisse et afin de prévenir les pertes de chaleur et l'évaporation.

ATTENTION



La couverture n'est pas conçue pour supporter des poids. Aussi, veiller à ne pas s'asseoir, à ne pas marcher et à ne pas s'allonger sur celle-ci. Veiller en outre à ne pas déposer d'objets sur la couverture.

► Pour le nettoyage des buses d'aspiration, il faut enlever le couvercle et son joint torique, bien nettoyer les parties et enlever les éventuels résidus.

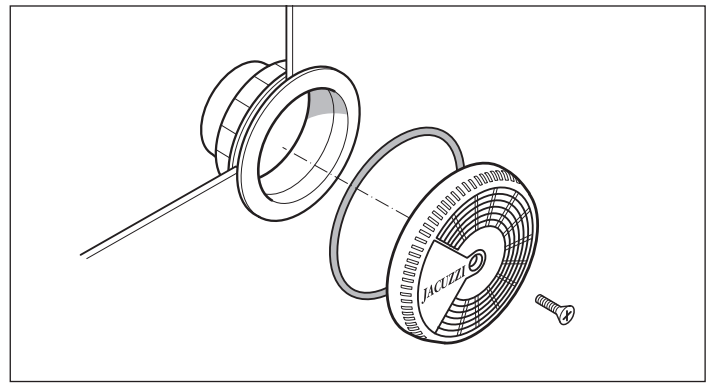

NOTES

- le nettoyage des buses doit être effectué avec la vasque vide. Ne pas oublier de remonter toutes les parties avant de remplir de nouveau la mini-piscine.

- les grilles des bouches d'aspiration doivent être contrôlées au moins une fois par semaine.

► Au cas où la mini-piscine ne serait pas utilisée pendant de longues périodes de temps, il est recommandé de vider complètement l'installation (se référer aussi au chap. “Vidage de la vasque - mise au repos hivernale”).

Les vidages périodiques durant l'utilisation normale varient en fonction de la fréquence d'utilisation, des agents polluants, du type d'installation.

En cas d'utilisation limitée, il est également conseillé de changer l'eau au moins.

■ ENTRETIEN DU FILTRE À CARTOUCHE

La cartouche du filtre (présente sous le couvercle) doit être régulièrement nettoyée, en fonction de la fréquence d'utilisation de la mini-piscine et si nécessaire remplacée.

Les cartouches sont disponibles chez les revendeurs et les Centres d'assistance agréés Jacuzzi®.

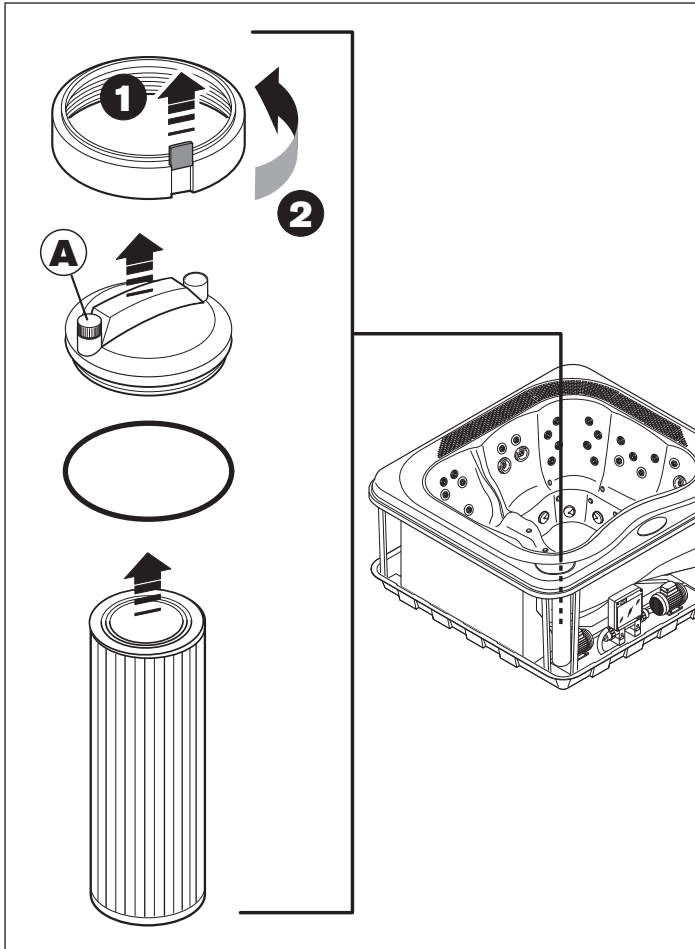

Il est recommandé de contrôler régulièrement le filtre (une fois par semaine en cas d'utilisation normale du spa).

► Pour nettoyer la cartouche, s'assurer avant tout que les pompes soient éteintes. Repérer la position du filtre et lever la languette de sécurité (1) et dévisser le couvercle (2).

► Enlever le couvercle avec le joint torique correspondant et extraire la cartouche ; la nettoyer avec un jet d'eau, en séparant les plis de manière à garantir un nettoyage optimal.

Si le filtre est bouché, il est conseillé d'utiliser des produits désincrustants/dégraissants spécifiques, en vente chez les revendeurs et les Centres d'assistance agréés Jacuzzi®.

► Remonter les différentes parties en répétant les opérations en sens inverse.

► Veiller à ce que sous le bouchon de purge "A" soit présente la rondelle dentelée, qui permet une purge continue de l'air.



ATTENTION

Après avoir nettoyé la cartouche, ne pas actionner la mini-piscine sans avoir auparavant réassemblé tous les composants.

■ ENTRETIEN DES PARTIES EN BOIS SYNTHÉTIQUE

Les panneaux en bois synthétique nécessitent de très peu d'entretien ; pour leur nettoyage, utiliser un détergent neutre, en rinçant avec de l'eau propre.

ATTENTION



Ne pas utiliser de jets d'eau pour nettoyer les panneaux, celle-ci pourrait pénétrer dans le compartiment de la spa et endommager l'installation électrique.

■ ENTRETIEN DES PARTIES EN BOIS NATUREL

Certains panneaux de protection et accessoires des mini-piscines Jacuzzi® sont réalisés en bois naturel, traité avec des produits à l'avant-garde qui exaltent sa beauté naturelle et garantissent sa protection contre les agents atmosphériques.

On applique tout d'abord une couche de peinture aux panneaux et aux accessoires, pour uniformiser la tonalité du bois ; puis, on applique deux couches d'huile synthétique qui donne au produit un aspect naturel et particulièrement "chaud".

Nettoyage

Les opérations d'entretien varient selon le lieu où sont placés la mini-piscine et/ou les accessoires (à l'abri ou pas des agents atmosphériques). Dans tous les cas, il vaut mieux laver périodiquement les surfaces avec de l'eau douce et un détergent neutre, puis rincer. Ne pas utiliser de détergents contenant de l'alcool, des substances anticorrosives, de l'ammoniaque, des produits abrasifs ou de l'eau de Javel. Ne pas utiliser de cires ou de produits lustrants.

Rénovation

Au moins une fois par an (ou moins, selon les conditions auxquelles sont soumises les surfaces en bois), procéder de la manière suivante :

- Poncer légèrement la surface avec une éponge abrasive (ou du papier abrasif à grain 320) en faisant attention de ne pas trop appuyer, surtout à proximité des parties en relief (arêtes, etc.).
- Éliminer toute trace de poussière et appliquer, à l'aide d'un pinceau à poils souples, une couche d'huile synthétique, d'abord de travers et puis sur toute la hauteur du panneau.

Ne pas intervenir sous la lumière directe du soleil ou si la température est particulièrement rude.

- Éliminer éventuellement l'huile en excès à l'aide d'un chiffon en microfibre, en laissant ensuite sécher le tout pendant environ une heure (à 20 °C).

Remarque : l'équipement utilisé peut être lavé avec de la térébenthine, pour d'autres utilisations.

Entretien extraordinaire

Si une opération de rénovation plus difficile était nécessaire (quand, par exemple, la couche de protection a été agressée en profondeur), l'on conseille de poncer à fond toute la surface, jusqu'à arriver au bois brut, en appliquant éventuellement une couche de peinture, si les différences de tonalité sont évidentes. Ensuite, appliquer au moins deux couches d'huile (ou même trois, si nécessaire) en suivant les mêmes modalités décrites pour la phase de rénovation.

Remarque : s'assurer que, entre une couche et l'autre, le pro-

duit appliqué soit parfaitement sec (normalement il suffit de 1-2 heures, avec une température ambiante d'environ 20 °C).

Pour toutes les opérations d'entretien extraordinaire, il est dans tous les cas conseillé de s'adresser à un personnel spécialisé.

ATTENTION : les résidus de ponçage, les équipements et les chiffons utilisés pour l'application du produit peuvent subir un processus d'auto-combustion, s'ils sont exposés à l'air : conserver les résidus (plongés dans l'eau) dans des récipients métalliques bien fermés et procéder immédiatement à leur élimination, conformément aux dispositions en vigueur en la matière.

CONDITIONS DE FONCTIONNEMENT ANORMAL SIGNALISATIONS D'ALARME

La présence d'une alarme est signalée sur l'écran, qui reporte le code correspondant au type de signalisation. Si la condition d'alarme continue, le code restera affiché.

► *Motif de l'alarme*
- solution possible

► **"FLC"** Sur certains modèles, sur l'écran pourrait apparaître le sigle "FLC". Le fluxostat relève un flux d'eau, tandis que celui-ci n'est pas présent (le dispositif de chauffage n'est pas activé). Cela peut se vérifier lorsque le fluxostat (raccordé de série au dispositif de chauffage) est bloqué par des dépôts et/ou impuretés qui en empêchent le correct fonctionnement, ou en cas de panne.

- Contacter un Centre agréé Jacuzzi®.

► **"FLO"** (clignotant) La sonde ne relève pas le débit d'eau (le réchauffeur ne peut pas être activé). Cela peut se vérifier si le filtre à cartouche et/ou la pompe de filtrage sont obstrués

Le système essaie de réactiver le réchauffeur (trois tentatives sont effectuées).

► **"FLO"** (fixe) Le système a essayé d'activer le réchauffeur mais aucun débit d'eau n'a été relevé.

- Essayer d'éteindre et de rallumer l'interrupteur installé en amont de la mini-piscine ; si malgré cela la condition d'alarme persiste, contacter un Service Après-Vente agréé Jacuzzi®.

► **"HOH"** La température mesurée sur le dispositif de chauffage s'avère supérieure ou égale à 48 °C (118 °F).

NE PAS RENTRER DANS L'EAU

Cette alarme, dont l'affichage s'alterne à ceux de l'heure et de la température, disparaît dès que la valeur descend sous 44 °C (111 °F).

- Si la condition d'alarme persiste, essayer d'éteindre et de rallumer l'interrupteur installé en amont de la mini-piscine ; si malgré tout la signalisation reste active, contacter un Centre d'assistance agréé Jacuzzi®.

► **"Ho"** Température de l'eau trop élevée.

NE PAS RENTRER DANS L'EAU

La température de l'eau dans la vasque a atteint ou dépassé 44 °C (111 °F) ; aucune fonction ne peut être activée.

- Si présente, enlever la couverture de la mini-piscine.

- Si l'excessive augmentation de la température est due au rayonnement solaire, ajouter de l'eau froide dans la mini-piscine.

Une fois que la température est redescendue en dessous de 43 °C (109 °F), la mini-piscine devrait s'activer automatiquement ; au cas où la mini-piscine ne se réactiverait pas, couper l'alimentation électrique et contacter un Centre d'assistance agréé Jacuzzi®.

► **"rPF"** Sonde de température ne fonctionnant pas bien

NE PAS RENTRER DANS L'EAU

Aucune fonction ne peut être activée.

- Contrôler la fonctionnalité de la sonde de température ou la remplacer.

► **"HPF"** Intervention du thermostat de sécurité.

Le chauffage électrique ne peut être activé.

- Le chauffage électrique a été désactivé à cause de surchauffe ; ceci pourrait être dû à un flux d'eau irrégulier.

- Essayer d'éteindre et de rallumer l'interrupteur installé en amont de la mini-piscine (remise à zéro du système) ; si malgré tout la signalisation reste active, contacter un Centre d'assistance agréé Jacuzzi®.

► **"cErr"** Remplissage d'eau interrompu - électrovane des réservoirs de compensation ou niveaux d'eau non compatibles.

A été atteint le temps maximal (30 minutes) d'ouverture de l'électrovane de remplissage des réservoirs de compensation ou bien le capteur de niveau opérationnel relève la présence d'eau, tandis que celui sous-jacent non.

Dans les deux cas, l'installation a été bloquée

- Vérifier que l'évacuation des réservoirs de compensation ne soit pas restée ouverte.

- Contrôler que le capteur de niveau minimal fonctionne correctement et /ou que ne soit pas inversée la position avec celle de niveau maximal, positionnée plus haut.

- Essayer d'éteindre et de rallumer l'interrupteur installé en amont de la mini-piscine (remise à zéro du système) ; si malgré tout la signalisation reste active, contacter un Centre d'assistance agréé Jacuzzi®.

RECOMMANDATIONS

► **Ne jamais effectuer le nettoyage du filtre avec les pompes en marche. Au préalable, éteindre toujours l'interrupteur général.**

► **Ne jamais mettre en marche la pompe si le niveau d'eau ne dépasse pas celui des buses d'hydromassage les plus hautes.**

► **Éteindre toujours l'interrupteur général lorsque la mini-piscine est vide (mise au repos hivernal, etc.).**

INSTALLATION



Die in diesem Handbuch beschriebenen Arbeiten dürfen nur durch spezialisiertes und befugtes Personal ausgeführt werden.

VORBEREITUNG DER INSTALLATION

Für die Vorbereitung der Wasser- und Stromanschlüsse und/oder um ihre Ausführung zu überprüfen, siehe dem Produkt beiliegende Installationsvorbereitung.

- ▶ Prüfen, ob die folgenden Anschlüsse vorbereitet wurden:
 - Anschlüsse an das Wassernetz und an die Abflussschächte;
 - bei sehr hartem Leitungswasser, Installation eines Wasserenthärters (dem Whirlpool vorgeschaltet)
 - Anschluss des Schaltkastens an die elektrische Anlage des Gebäudes; der Haupttrennschalter muss an einer sicheren und den Benutzern zugänglichen Stelle angebracht werden (*siehe auch Kap. "Anschlüsse und elektrische Sicherheit"*);
- ▶ Bei Installation im Freien empfiehlt sich eine Drainage der Stromkabelkanäle, um Stauwasser zu vermeiden.
- ▶ Bei einer **Innenaufstellung** ist darauf zu achten, dass die Wasserverdampfung (hauptsächlich bei hohen Temperaturen) trotz der Thermoabdeckung zu einem sehr hohen Feuchtigkeitsgrad führen kann. Die natürliche Belüftung oder Zwangsbelüftung erhöht nicht nur das persönliche Wohlbefinden, sondern verhindert auch Feuchtigkeitsschäden. Jacuzzi Europe haftet nicht für solche Schäden, die infolge einer übermäßigen Feuchtigkeit entstehen können.

INSTALLATIONSANLEITUNG



BEVOR MIT DER INSTALLATION BEGONNEN WIRD, DIE ANLEITUNGEN GENAU UND VOLLSTÄNDIG DURCHLESEN.

■ ALLGEMEINE HINWEISE

Die Whirlpools werden für die Lieferung sorgfältig in einem speziellen Holzverschlag verpackt, der sie während des Transports zuverlässig schützt. Jacuzzi Europe haftet nicht für Schäden, die während des Transports oder der eventuellen Zwischenlagerung entstehen. Bei Erhalt des Whirlpools muss die Verpackung daher unbedingt auf ihre Unversehrtheit überprüft werden; eventuelle Schäden sind sofort beim Spediteur zu reklamieren.

ACHTUNG



Die Wärmeabdeckung (🔩 4) ist nicht dazu konstruiert, Belastungen zu tragen. Sich nicht auf die Abdeckung setzen, legen und nicht auf ihr gehen. Keine Gegenstände darauf abstellen.

▶ Den Whirlpool von seiner Verpackung befreien und die Frontpaneele abnehmen(🔩 1); die Eckpaneele werden hingegen nicht abgenommen.

▶ Vor der Installation den Whirlpool sorgfältig kontrollieren und die korrekte Position der Verbindungsmuffen, Rohrleitungen und Rohrschellen überprüfen (*sie dürfen nicht locker sein*).

▶ Bei der Wahl des Installationsortes müssen eventuelle Hindernisse für die Beförderung berücksichtigt werden (Gänge, Türen, Treppen, usw.); eine Außeninstallation oder im Erdgeschoss ist vorzuziehen.

(🔩 1) Beim Transport sich ausschließlich der Palette bedienen auf der der Whirlpool aufliegt; für seine Aufstellung ausschließlich Gurte mit geeigneter Tragfähigkeit benutzen, die durch die Führungen und Bügel am Unterteil des Whirlpools zu ziehen sind. Nach der definitiven Aufstellung sind diese Bügel zu entfernen und für einen zukünftigen Transport sorgfältig aufzuheben. Falls der Einsatz von Transportgurten nicht möglich ist, können eventuell auch die an den vier Ecken montierten Paneele (mit Schrauben befestigt) abgenommen und der Whirlpool kann durch Abstützung an den Ecken befördert werden.

ANMERKUNG: diese Art Handling muss mit größter Vorsicht ausgeführt werden; der Kunde oder sein Vertreter muss in jedem Fall die Verantwortung für diese Art der Beförderung übernehmen.

Jacuzzi Europe S.p.A. lehnt jede Haftung für Schäden ab, die durch diese unsachgemäße Beförderung entstehen könnten.

▶ Bei allen Transportvorgängen und bei der Aufstellung darf der Whirlpool nur mit den Riemen oder an der umlaufenden Kante gehalten werden und **KEINESFALLS** an den Wasserleitungen, es sind immer **Schutzhandschuhe anzuziehen**.

■ AUFSTELLUNG DES WHIRLPOOLS

▶ Den Whirlpool auf einer für diese Belastung geeigneten Unterlage abstellen (*siehe entsprechendes Datenblatt der Vorinstallation*).



ACHTUNG: der Untergrund muss so weit wie möglich in der Waage sein, damit das Fassungsvermögen der Ausgleichsspeicher nicht beeinträchtigt wird.



Eine längere intensive Sonneneinstrahlung kann das Material der Whirlpoolschale schädigen, da es wärmeabsorbierend ist (besonders die dunklen Farben). Wenn er nicht benutzt wird, den Whirlpool nicht der Sonne aussetzen, es muss immer eine geeignete Abdeckung vorhanden sein (Wärmeschutzabdeckung, Pavillon, usw.). Schäden, die durch das Nichtbeachten dieser Hinweise entstehen, fallen nicht unter die Garantie.

■ WASSERANSCHLÜSSE

- ▶ Für die folgenden Anschlüsse siehe Datenblatt der Vorinstallation:
 - Whirlpoolablauf
 - Ablauf der Ausgleichsspeicher
 - Überlauf der Ausgleichsspeicher
- ▶ Für die Befüllung des Whirlpools den Anschluss an die Wasserleitung ausführen (*entsprechend der Norm EN 1717*).
- ▶ Das Magnetventil für Füllung/Nachfüllung der Ausgleichsspeicher (Anschluss 3/4") an die Wasserleitung anschließen.

ANSCHLÜSSE UND ELEKTRISCHE SICHERHEIT

■ ALLGEMEINE HINWEISE

Es ist Aufgabe des Installateurs die richtigen Leiter mit entsprechenden Merkmalen und Nennquerschnitt für die Stromaufnahme des Whirlpools zu wählen (siehe Datenblatt der Vorinstallation).

Kabelverlauf, Materialwahl und die besten Installationslösungen bleiben der Fachkenntnis und Erfahrung des Installateurs überlassen; er ist für die vorschriftsmäßige Ausführung verantwortlich, die er auch bescheinigen muss.

- ▶ Den Anschluss an der Klemmenleiste wie in  2 angegeben, ausführen.

HINWEIS: falls die Versorgung mit doppelter einphasiger Leitung (220-240 V 2+N~) oder mit einer Drehstromleitung mit Nullleiter (380-415 V 3+N~) erfolgen soll, müssen vor dem Anschluss die gezeigten Überbrückungsklemmen, die sich nahe der Klemmenleiste der Versorgung befinden, abgetrennt werden.

- ▶ Um den von den Normen vorgesehenen Schutzgrad gegen Wasserspritzen zu gewährleisten, wurde eine Kabelklemme montiert, um den Anschluss an das Stromnetz zu erleichtern.







- ▶ Auf jeden Fall muss der Installateur den/die "Phasen"-leiter an den entsprechenden Klemmen und den "Null"-leiter an der Klemme **N** anschließen (unter Beachtung der gezeigten Reihenfolge), der "Erdungs"-leiter muss an der Klemme mit dem entsprechenden Symbol  angeschlossen werden, darauf achten, dass die im Schaltkasten montierten Komponenten nicht beschädigt werden. Nach beendeter Installation muss die Kabelklemme geschlossen und der Deckel des Schaltkastens hermetisch geschlossen werden.

 **WICHTIG: In Ländern mit einer zweiphasigen Stromversorgung (L+L) mit einer Spannung von 220-240V erfolgt der Anschluss immer an den Klemmen L1 und N.**

- ▶ Den Drahtfunk des Gebäudes, sofern vorhanden, an den angegebenen Anschlusskasten anschließen  3.

■ EINSCHRÄNKUNG DES STROMVERBRAUCHS



Wenn nicht genügend Strom vorhanden ist und man möchte den Strombegrenzer aktivieren, muss für den einwandfreien Betrieb des Whirlpools die Systemsoftware konfiguriert werden:

- ▶ Die Taste **"Light"**  für etwa 12 Sekunden gedrückt halten, bis die Schrift **"cFn"** erscheint.
- ▶ Eventuell mit den Tasten **"Up"**  und/oder **"Down"**  durch das Menü scrollen, bis die Schrift **"cFn"** erscheint: Zum Bestätigen der Option wieder die Taste **"Light"**  drücken.
- ▶ An diesem Punkt das Passwort **123** wie folgt eingeben:
 - die Tasten **"Up"**  und/oder **"Down"**  benutzen, um die erste Ziffer einzugeben.
 - mit der Taste **"Light"**  die getroffene Wahl bestätigen.

Für die anderen zwei Ziffern genau so vorgehen.

- ▶ Nach Eingabe des Passworts erscheint auf dem Display die Schrift I1x (Parameter für die Maßeinheit der Temperatur); Anschließend erneut die Taste **"Light"**  drücken, um zum Parameter **I2x** zu kommen (*wobei "x" gleich 1 oder 0 sein kann; werkseitig wird 1 gespeichert*).

ANM.: bei einigen Modellen kann "x" Werte von 16 bis 32 (Ampere) annehmen, die in 2er-Intervallen veränderbar sind, so dass eine gewisse Kontrolle auf die Verwaltung der betreffenden Leistungen ermöglicht wird; werkseitig wird der Wert 32 gespeichert.

- ▶ Durch Drücken der Tasten **"Up"**  und/oder **"Down"**  kann "x" geändert und die Wahl anschließend mit der Taste **"Light"**  bestätigt werden: Auf dem Display erscheint die Schrift I3 0. Die Taste "Light" * erneut drücken, um die Einstellungen zu beenden und die neuen Werte zu speichern (*es wird empfohlen, den Parameter I3 0 nicht zu ändern*): Das Display verlöscht für einen Moment und schaltet sich anschließend wieder ein.
 - Wenn für 20 Sekunden keine Taste gedrückt wird, wird die Programmierung ebenfalls verlassen, aber eventuelle Änderungen werden nicht gespeichert.

HINWEISE

- Wenn der Parameter I2 gleich 0 ist (oder auf 16, bei einigen Modellen), wird der Stromverbrauch des Whirlpools auf 16A begrenzt; unter diesen Bedingungen können eine Hydromassagepumpe und der Blower gleichzeitig aktiviert werden (beim Aktivieren der anderen Pumpe, wird die erste ausgeschaltet, der Blower bleibt weiter in Betrieb). Falls das Heizgerät eingeschaltet ist, wird es durch die Zuschaltung einer weiteren Belastung (Pumpen und/oder Blower) deaktiviert.

Ist der Parameter I2 gleich 1 (oder auf 32, bei einigen Modellen), wurde der maximale Stromverbrauch gewählt; unter diesen Bedingungen können die Hydromassagepumpen und der Blower gleichzeitig aktiviert werden.

Falls jedoch das Heizgerät eingeschaltet ist, können nur zwei Belastungen (Pumpen oder eine Pumpe und Blower) aktiv sein; die Zuschaltung einer dritten Belastung deaktiviert das Heizgerät.

- Wenn der Whirlpool an Orten installiert wird, in denen die Temperaturen oft unter 0 °C fallen, ist von der Aktivierung des Strombegrenzers abzuraten, denn auch die Frostschutzfunktion wird durch ihn limitiert (siehe entsprechendes Kapitel).
- Die Feineinstellung des Parameters I2 (Einstellung in 2er Intervallen) ermöglicht das optimierte Management des Stromverbrauchs.

JACUZZI EUROPE S.p.A. übernimmt keine Haftung, falls:

die Installation durch nicht qualifiziertes und/oder nicht für die Installation befugtes Personal vorgenommen wird;

die im Land, in dem das Gerät installiert wird, geltenden Richtlinien bzw. Gesetzesvorschriften in Bezug auf elektrische Anlagen in Gebäuden nicht eingehalten werden;

die in diesem Handbuch enthaltenen Installations- und Wartungsanleitungen nicht befolgt werden;

für die Installation ungeeignete und/oder nicht bescheinigte Materialien verwendet werden;

Falls die Whirlpools nicht entsprechend der vorliegenden Anweisungen in Betrieb gesetzt werden.

Die Arbeiten nicht korrekt ausgeführt werden, so dass der Schutzgrad der elektrischen Geräte gegen Spritzwasser beeinträchtigt oder der Schutz gegen elektrische Schläge bei direkter oder indirekter Berührung verändert wird, bzw. anomale Bedingungen in Bezug auf Isolierung, Fehlerstrom oder Überhitzung erzeugt werden.

Falls Bauteile oder Geräteteile ausgewechselt oder geändert werden, so dass sie nicht mehr dem Zustand bei der Anlieferung entsprechen, ist der Hersteller nicht mehr haftbar.

Wenn das Gerät durch unbefugtes Personal repariert wird, oder keine Originalersatzteile der Firma Jacuzzi Europe S.p.A. verwendet werden.

FUNKTIONSKONTROLLEN UND ERSTE INBETRIEBNAHME

► Nachprüfen, ob sich die Kartusche des Filters in ihrem Behälter befindet und der Deckel gut geschlossen ist (siehe Kap. "Wartung des Kartuschenfilters").

► Prüfen, ob die Installation bis ins kleinste Detail durchgeführt wurde.

► Außerdem prüfen, ob die Ablaufventile am Unterteil des Whirlpools (oder die als Alternative montierten Kugelventile) geschlossen sind (siehe Datenblatt der Vorinstallation).

ANM.: die Rohrleitung, die den Überlauf der Ausgleichsspeicher mit dem Ablauf verbindet, muss immer offen sein (siehe Datenblatt der Vorinstallation).

► Sicher stellen, dass der auf der Rohrleitung zur Füllung/Nachfüllung der Ausgleichsspeicher montierte Schieber offen ist.

► Überprüfen, ob alle Hydromassagedüsen geöffnet sind.

► Den/die allpoligen Schalter auf der Versorgungsleitung einschalten (siehe Kapitel "ANSCHLÜSSE UND ELEKTRISCHE SICHERHEIT").

► Die Prüftaste (TEST) des Differentialschalters vor der elektrischen Anlage, an die der Whirlpool angeschlossen wurde, betätigen: wenn er nicht anspricht, könnte der Schalter defekt oder eine Störung in der elektrischen Anlage vorhanden sein.

Den Strom wegnehmen und den Whirlpool erst wieder benutzen, wenn die Ursache der Störung beseitigt wurde.

► Den Whirlpool füllen bis das Wasser aus den Überlaufrinnen austritt und in die Ausgleichsspeicher fließt.

ANM.: beim Benutzen eines Gartenschlauches, das Wasser vor dem Füllen des Whirlpools erst einige Zeit laufen lassen: auf diese Weise wird im Schlauch zurückgebliebenes Wasser abgeleitet.





► Prüfen, ob die verschiedenen Muffen und Rohrschellen eine perfekte Dichtigkeit gewährleisten.

► Wenn man den Schalter des Mindestfüllstandes auf dem Ausgleichsspeicher schließt, beginnt der automatische Wassereinfluss über das Magnetventil, auf dem Display wird dieser Vorgang mit der Schrift "Fill" angezeigt; an diesem Punkt kann der manuelle Wassereinfluss geschlossen werden.

ANM.: falls vom Schalter des Mindestfüllstandes keine Freigabe kommt, bleibt die Anlage blockiert, auch das Magnetventil der Befüllung (siehe Kap. "Fehleranzeigen"). Solange während der ersten Befüllung das Wasser nicht den Betriebsfüllstand erreicht hat, sind die vom Schaltkasten gesteuerten Whirlpoolfunktionen unterdrückt (ausgenommen der Wassereinfluss über das Magnetventil): auf diese Weise ist die Sicherheit der gesamten Anlage gewährleistet (Leerlauf der Pumpen, Einschalten der Heizung, usw.).

- ▶ Wenn der Wasserstand in den Ausgleichsspeichern den Schalter des höchsten Füllstandes erreicht, wird das Magnetventil deaktiviert (der Betriebsfüllstand ist erreicht).

ANM.: falls danach der Wasserstand in den Ausgleichsspeichern unter den Mindestfüllstand sinkt, wird der Betriebsfüllstand über das Magnetventil wieder hergestellt.

- ▶ Den Betrieb der Hydromassagepumpen mit den Tasten **“Pump1”**  und **“Pump 2”**  prüfen.
- ▶ Den Betrieb des Blowers mit der Taste **“Blower”**  prüfen.
- ▶ Die Ein- und Ausschaltung der Strahler mit der Taste **“Light”**  prüfen.
- ▶ Den Whirlpool vollkommen desinfizieren. Hierfür ist eine **“Superchlorung”**.
Für die Erhaltung der Wasserqualität, die Modalitäten und die Hinweise zum Gebrauch der Chemikalien siehe die Anleitung der Wasseraufbereitungsanlage und den entsprechenden Katalog von Jacuzzi.
- ▶ Den/die allpoligen Schalter nach einigen Stunden ausschalten.
- ▶ Das Ablaufventil öffnen und den Whirlpool vollständig entleeren.

ACHTUNG



Wegen der hohen Chlorkonzentration im Wasser beim ersten Start, den Whirlpool während dieser Phase nicht benutzen. Das Becken sofort entleeren.

Sich bei den örtlichen Behörden über die Normen, die den Ablauf chemisch behandelten Wassers regeln, informieren.

- ▶ Unter Befolgung der zuvor aufgeführten Modi den Whirlpool wieder füllen.
- ▶ Den/die allpoligen Schalter wieder einschalten und die Filterzyklen nach den Wünschen des Kunden einstellen und ein Wasseraufbereitungsprogramm definieren.

FUNKTIONSREGELUNG



■ BEDIENFELD

Alle Funktionen des Whirlpools werden über das Bedienfeld am Beckenrand geregelt, ebenso die entsprechenden Einstellungen/Programmierungen.

- ▶ Wenn die Anlage unter Spannung gesetzt wird, zeigt das Display des Bedienfeldes im Wechsel die Uhrzeit und die Wassertemperatur im Becken. Falls auch das elektrische Heizgerät eingeschaltet ist, erscheint das betreffende Symbol: .

■ EINSTELLUNG DER UHRZEIT

Zur Regelung der richtigen Wasserfiltration und der Benutzung des Modus **“Energiekosteneinsparung”** muss die aktuelle Uhrzeit eingestellt werden:

- ▶ Die Taste **“Clock”**  für ungefähr 5 Sekunden drücken: Es wird die aktuelle Uhrzeit angezeigt und die Stundenziffer blinkt, auf dem Display ist das entsprechende Symbol zu sehen.
- ▶ Zum Einstellen der Stunde die Tasten **“Up”**  und/oder **“Down”**  benutzen.
Für eine schnelle Änderung, die Tasten gedrückt halten.

- ▶ Wieder die Taste **“Clock”**  drücken, um zur Einstellung der Minuten überzugehen (die entsprechende Ziffer beginnt zu blinken).

- ▶ Wie vorher beschrieben, vorgehen.

- ▶ Noch einmal die Taste **“Clock”**  drücken, um die eingestellten Werte zu bestätigen und um die Programmierung zu verlassen.

HINWEISE

- Falls für 5 Sekunden keine Taste gedrückt wird, wird die Programmierung ebenfalls verlassen, eventuelle Einstellungen werden nicht gespeichert.

- Wenn die Anlage von der Spannung abgetrennt wird sichert eine vorhandene Pufferbatterie die Beibehaltung der Uhrzeit.

Sichtanzeige der Uhrzeit

- ▶ Die Taste **“Clock”**  zur Anzeige der Uhrzeit drücken.

■ EINSTELLUNG DER WASSERTEMPERATUR

Die Erwärmung des Wassers erfolgt durch ein rohrförmiges elektrisches Heizgerät. Es wird dringend empfohlen, keine zu hohen Wassertemperaturen einzustellen, die Grenze liegt bei 40°C (empfohlene Temperatur 35-36°C).

HINWEIS

Wenn Pumpen und/oder Blower eingeschaltet werden, wird das Heizgerät deaktiviert, um den maximal zulässigen Stromverbrauch nicht zu überschreiten (auf dem Display blinkt das Symbol ). Falls in diesem Fall eine Wassererwärmung erforderlich ist, aktiviert das System das Heizgerät 5 Minuten nach dem der Verbrauch so weit gesunken ist, dass es wieder eingeschaltet werden kann.

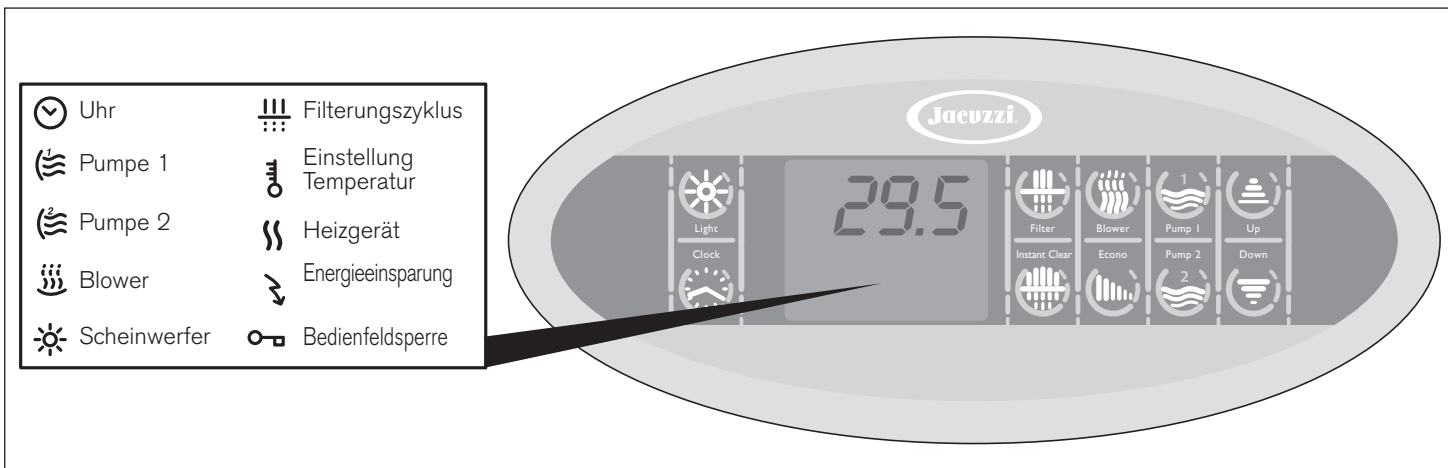

■ Maßeinheit der Temperatur

Die Temperaturskala ist auf °C eingestellt, kann aber wie folgt auf °F abgeändert werden:

▶ Die Taste **“Light”** (☀️) für etwas 12 Sekunden gedrückt halten, bis die Schrift **“cFn”** erscheint.

▶ Eventuell mit den Tasten **“Up”** (⬆️) und/oder **“Down”** (⬇️) durch das Menü scrollen, bis die Schrift **“cFn”** erscheint: Zum Bestätigen der Option wieder die Taste **“Light”** (☀️) drücken.

▶ An diesem Punkt das Passwort **123** wie folgt eingeben:

- die Tasten **“Up”** (⬆️) und/oder **“Down”** (⬇️) benutzen, um die erste Ziffer einzugeben.

- mit der Taste **“Light”** (☀️) die getroffene Wahl bestätigen.

Für die anderen zwei Ziffern genau so vorgehen.

▶ Nach Eingabe des Passworts erscheint auf dem Display die Schrift **I1x** (wobei **“x”** 1 o 0 sein kann; gespeicherter Wert: 0).

▶ Die Tasten **“Up”** (⬆️) und/oder **“Down”** (⬇️) benutzen, um **“x”** von **0** auf **1** zu ändern (entspricht der Skala in °F), dann die Wahl mit der Taste **“Light”** (☀️) bestätigen: Auf dem Display erscheint die Schrift **I2x**. Die Taste **“Light”** (☀️) erneut drücken, um zum Parameter **I3 0** zu gelangen (der niemals geändert werden darf). Die Taste **“Light”** (☀️) erneut drücken, um die Einstellungen zu verlassen und die neuen Werte zu speichern: Das Display verlöscht für einen Moment und schaltet sich anschließend wieder ein. Um zur Celsius-Skala (°C) zurückzukehren, wieder in die Einstellungen gehen und die Ziffer **“x”** des Parameters **I1x** wieder auf 0 setzen.

HINWEIS: Wenn für 20 Sekunden keine Taste gedrückt wird, wird die Programmierung ebenfalls verlassen, aber eventuelle Änderungen werden nicht gespeichert.

■ Aufheiztemperatur des Wassers (“Sollwert”).

Um die Temperatur der Wassererwärmung zu kontrollieren/zu ändern, wie folgt vorgehen:

▶ Die Taste **“Up”** (⬆️) oder **“Down”** (⬇️) drücken: Auf dem Display erscheint die momentan gespeicherte Temperatur (in °C oder °F, je nach Programmierung, siehe “Maßeinheit der Temperatur”) und das entsprechende Symbol.

▶ Wieder die Taste **“Up”** (⬆️) oder **“Down”** (⬇️) drücken, um den gezeigten Wert von mindestens 15 °C auf maximal 40 °C (59→104 °F) zu ändern.

▶ Um wieder die Wassertemperatur im Becken zu sehen, genügt es, für etwa 5 Sekunden keine Taste zu berühren.

▶ Der Betrieb des Heizgerätes wird auf dem Display mit dem fest gezeigten Symbol (⏏️) signalisiert (falls es blinkt, wurde die Aufheizung unterbrochen, um den maximal zulässigen Stromverbrauch nicht zu überschreiten; siehe auch vorausgegangene Anmerkung).

▶ Sobald der programmierte Wert (“Sollwert”) der Wassertemperatur überschritten ist, wird das Heizgerät deaktiviert und erst wieder eingeschaltet, wenn die tatsächliche Wassertemperatur um etwa 0,5 °C - 1 °F unter den eingestellten Wert gesunken ist.

▶ Um die genaue Messung der Wassertemperatur zu gewährleisten, aktiviert sich jede halbe Stunde die Filterpumpe (auch wenn keine Filterzyklen eingestellt wurden), denn der Temperaturfühler befindet sich in der Rohrleitung des Heizgerätes.

ANM.: beim Ausschalten der Anlage oder bei einem Stromausfall bleibt der zuletzt eingegeben Sollwert gespeichert.

■ Beibehaltung der Wassermindsttemperatur im Becken und Frostschutz der Rohrleitungen (“Smart Winter”)

Das System liest mindestens jede halbe Stunde die effektive Wassertemperatur im Becken ab; liegt sie unter dem zulässigen Mindestwert (15 °C - 59 °F), werden das Heizgerät und die Filterpumpe automatisch so lange aktiviert, bis die Temperatur wieder über diesen Wert gestiegen ist.

Im Modus “Smart Winter” wird mit Hilfe eines Fühlers die Temperatur des Raumes unter dem Becken überwacht, hier sind alle Rohrleitungen des Wasserkreislaufes untergebracht; bei

sehr strengen klimatischen Bedingungen kann das System diesen Frostschutz durch Starten der Pumpen mit einem Modus aktivieren, der von folgenden Konfigurationen abhängig ist (durch die Schrift **ICE** auf dem Display angezeigt):

• Mit Begrenzung des Stromverbrauchs

Der Blower wird aktiviert und gleichzeitig eine der beiden Hydromassagepumpen. Nach 1 Minute schaltet sich die Pumpe aus und die andere startet, ebenfalls für 1 Minute, danach werden Pumpen und Blower deaktiviert (während dieses Zyklus ist das Heizgerät aus, wird aber anschließend wieder aktiviert).

• Ohne Begrenzung des Stromverbrauchs

Der Betriebsmodus ist der gleiche, außer dass das Heizgerät eingeschaltet bleibt.

► Die Aktivierung der Pumpen und des Blowers erfolgt in festgelegten Intervallen, die sich nach der gemessenen Temperatur richten:

- Temperatur zwischen einschließlich 12 und 15 °C (54-59 °F):
jede Stunde

- Temperatur zwischen einschließlich 9 und 12 °C (48-54 °F):
alle 30 Minuten

- Temperatur zwischen einschließlich 6 und 9 °C (42-48 °F):
alle 15 Minuten

- Temperatur von 6 °C (42 °F) oder darunter:
ununterbrochen

HINWEISE

- Falls die Temperatur des Raumes unter dem Becken sehr schnell sinkt, nimmt die Häufigkeit der Einschaltungen zu.

- Falls die Notwendigkeit der Frostschutzaktivierung während eines Filterzyklus oder einer schnellen Filterung ("Instant Clear") festgelegt wird, werden diese unterbrochen und nach dem Zyklus wieder fortgesetzt.

- Der Strahler kann auch bei aktiviertem Frostschutz eingeschaltet werden.

Modus "Energieeinsparung"

Wird diese Funktion eingestellt, wird das Heizgerät nicht eingeschaltet, bevor die Wassertemperatur nicht mindestens 10 °C (18 °F) unter die eingestellte Temperatur fällt.

► Die Taste "**Econo**" (☺) drücken : auf dem Display erscheint die Schrift **Edx** (wobei "x" die Dauer in Stunden anzeigt).

► Die Tasten "**Up**" (☺) und/oder "**Down**" (☹) zur Eingabe der gewünschten Dauer benutzen (von mindestens 0 bis maximal 24 Stunden, dieser Wert entspricht einer ständig aktiven Funktion).

► Wieder die Taste "**Econo**" (☺) drücken, der eingegebene Wert wird bestätigt und es wird zur Programmierung der Startzeit übergegangen (**Es**).

► Als erstes die Stunde einstellen und mit der Taste "**Econo**" bestätigen; dann die Minuten einstellen und wieder die Taste "**Econo**" drücken, um die eingegebenen Daten zu speichern und die Programmierung zu verlassen. Bei aktiver Funktion, erscheint auf dem Display das betreffende Symbol.

HINWEISE

- Wenn während der Energiekosteneinsparung eine Funktion aktiviert wird (ausgenommen Strahler und/oder Uhrzeit), wird die erstere unterbrochen (das Symbol auf dem Display blinkt) und automatisch 40 Minuten nach Abschaltung der aktivierten Funktion wieder fortgesetzt.

- Die für den Modus Energiekosteneinsparung charakteristische Mindesttemperatur kann nie unter 15 °C (59 °F) liegen (Mindesttemperatur der Beibehaltung).

- Auch bei einem Stromausfall bleiben die eingegebenen Daten gespeichert; allerdings wird die Funktion bei der Wiedereinschaltung nicht fortgesetzt, sondern beginnt mit der eingestellten Anfangszeit.



Außer den Parametern "I1x" (Maßeinheit der Temperatur) und "I2x" (Begrenzung des Stromverbrauchs) gibt es auch den Parameter "I3x", dessen Wert "x" im Werk mit 0 eingestellt wird. Seine Einstellung darf nicht geändert werden, sonst wird das elektrische Heizgerät deaktiviert.

■ WASSERFILTERUNG

Die Wasserfilterung ist unbedingt notwendig, um das Wasser sauber und klar zu halten und schwebende Schmutzpartikel zu beseitigen; diese Reinigung wird durch die Filterpumpe und den Kartuschenfilter gesichert, der letztere befindet sich unter der Überlaufrinne (siehe Kap. "Wartung des Kartuschenfilters").

Der Whirlpool Profile verfügt außerdem über eine besondere Art der Filterung, die "Instant Clear" genannt wird: es handelt sich um eine "sofortige" Filterung, die sich vom eigentlichen Zyklus durch ihre kurze und intensive Dauer unterscheidet.

Allgemeine Hinweise

Die Filterung erfolgt mit einem eigenen Zyklus und wird alle 12 Stunden ausgeführt. Dieser Zyklus besteht aus 2 Phasen, die je nach der Konfiguration der Stromverbrauchsbegrenzung (siehe entsprechendes Kapitel) wie folgt aufgeteilt werden:

• Start

(mit Begrenzung des Stromverbrauchs)

jede der Hydromassagepumpen wird für 1 Minute aktiviert, der Blower bleibt in der dieser Phase immer aktiviert.

(ohne Begrenzung des Stromverbrauchs)

die Hydromassagepumpen und der Blower werden gleichzeitig für 1 Minute aktiviert.



• Kontinuität

Diese Phase, die in beiden Konfigurationen gleich ist, sieht für die restliche Zykluszeit den Betrieb der Filterpumpe und des Cleararray™ vor.

Eingabe der Filterzyklen

Um den Filterzyklus einzugeben, wie folgt vorgehen:

► Die Taste **“Filter”**  drücken: das Display zeigt die Schrift **Fdx** (wobei *“x”* die Dauer in Stunden anzeigt).

► Die Tasten **“Up”**  und/oder **“Down”**  zur Eingabe der gewünschten Dauer benutzen (von *mindestens 0 bis maximal 12 Stunden, dieser Wert entspricht einer kontinuierlichen Filterung, da der Zyklus auf jeden Fall alle 12 Stunden durchgeführt wird*).

► Durch erneutes Drücken der Taste **“Filter”**  wird der eingegebene Wert bestätigt und zur Programmierung der Startzeit übergegangen (**Fs**).

► Als erstes die Stunde einstellen und mit der Taste **“Filter”** bestätigen; dann die Minuten einstellen und wieder die Taste **“Filter”** drücken, um die eingegebenen Daten zu speichern und die Programmierung zu verlassen. Bei aktiver Funktion, erscheint auf dem Display das betreffende Symbol.

ANM.: auch bei einem Stromausfall bleiben die eingegebenen Daten gespeichert.

Unterbrechung der Filterungszyklen

► Der Filterungszyklus kann von der Frostschutzfunktion (Modus *“Smart Winter”*) oder durch eine zu hohe Wassertemperatur unterbrochen werden; siehe entsprechendes Kapitel.

► Wenn das System vorübergehend gesperrt ist (*“Standby”*, siehe entsprechendes Kapitel) hält die Filterpumpe an und wird erst nach der Aufhebung des Standbys wieder in Betrieb gesetzt.

► Bei einem Stromausfall während des Filterungszyklus oder bei einer Unterbrechung vor Beginn der Filterung, die länger als die Filterungszeit dauert, wird der Zyklus nicht bei der Stromrückkehr gestartet, sondern auf den nachfolgenden Zyklus verschoben (*der Zyklus wird alle 12 Stunden wiederholt*).

Zu hohe Temperatur während der Filterungszyklen

► Wenn während des Filterungszyklus die Wassertemperatur den eingegebenen Wert um mehr als 1 °C (2 °F) (*“Sollwert”, siehe Kap. “Einstellung der Aufheiztemperatur des Wassers”*) überschreitet und in den nächsten 3 Stunden nicht um mindestens 1 °C (2 °F) fällt, wird der Filterungszyklus unterbrochen.

Auch bei einer hohen Wassertemperatur (zum Beispiel durch übermäßige Sonneneinstrahlung) wird die Filterung für mindestens 3 Stunden gewährleistet.

Cleararray™ (UV-Lampe)

Durch den Einsatz von Cleararray™ werden normalerweise der Bedarf und die Kosten für chemische Zusätze zur Wasserreinigung reduziert.

► Der Betrieb des Cleararray™ ist automatisch und von der Aktivierung der Filterpumpe abhängig, während er bei aktivierter

Hydromassage, Blower oder auch nur eingeschaltetem Strahler ausgeschaltet ist (da man davon ausgeht, dass sich Personen im Becken aufhalten); 10 Minuten nach dem Ausschalten der Funktionen nimmt der Cleararray™ seinen Betrieb wieder auf (falls ein Filterungszyklus aktiviert ist).

Schnellfilterung (**“Instant Clear”**)

Nach einer intensiven Benutzung des Whirlpools und/oder in Verbindung mit der chemischen Wasseraufbereitung, um das Auflösen der für die Desinfektion verwendeten Substanzen zu unterstützen.

► Es genügt die Taste **“Instant Clear”**  zu drücken, um die Funktion zu aktivieren: das Display zeigt die Schrift **boo**.

► Die Funktion dauert 45 Minuten (*dieser Wert kann nicht geändert werden*), die Filterpumpe und die Hydromassagepumpen werden dabei wie folgt aktiviert:

- die Hydromassagepumpe 2 wird nur einmal für 1 Minute aktiviert.
- die Hydromassagepumpe 1 wird für den restlichen Zyklus aktiviert (der Cleararray™ ist für die gesamte Dauer des Zyklus in Betrieb).

► Falls das Heizgerät eingeschaltet ist, setzt es seinen Betrieb normal fort, es sei denn, das System arbeitet in der Konfiguration der Strombegrenzung.

► Die Funktion endet:

- beim Ablauf der oben genannten Zeit
- wenn eine andere Funktion aktiviert wird (ausgenommen Uhrzeit und/oder Strahler).
- durch erneutes Drücken der Taste .

ANM.: falls der Frostschutz während einer schnellen Filterung aktiviert werden muss, wird diese vorübergehend unterbrochen, um die Aktivierung des Schutzes zu ermöglichen.

■ AKTIVIERUNG DER HYDROMASSAGEPUMPEN

Die Hydromassagepumpen werden mit den entsprechenden Tasten aktiviert (in der Gebrauchsanleitung nachschlagen, welche Düsen mit welcher Pumpe betätigt werden):

► Die Taste **“Pump 1”**  drücken, um die betreffende Pumpe zu starten.

Die Taste **“Pump 2”**  drücken, um die andere Hydromassagepumpe zu starten.

► Die Pumpe/n bleiben 20 Minuten in Betrieb, können aber durch erneutes Drücken der vorgenannten Tasten auch vorzeitig deaktiviert werden.

HINWEISE

- Falls der Wasserstand in den Ausgleichsspeichern nicht stimmt, wird die Aktivierung der Pumpen unterdrückt, damit der Betrieb nicht beeinträchtigt wird (siehe auch Kap. *“Funktionskontrollen und erste Inbetriebnahme”*).

- Bei Aktivierung der Hydromassage wird auch die Filterpumpe gestartet (falls sie es nicht schon ist), sie bleibt 10 Minuten länger als die Hydromassagepumpen in Betrieb.

■ AKTIVIERUNG DES BLOWERS (Luftkompressor)

► Die Taste **“Blower”**  drücken, um den Luftkompressor zu starten.

► Der Blower kann zusammen mit den Hydromassagepumpen oder getrennt von ihnen aktiviert werden (Beim Einschalten der Anlage ist der Blower immer ausgeschaltet, ebenso die Hydromassagepumpen).

► Der Blower bleibt für 20 Minuten in Betrieb, kann aber durch erneutes Drücken der vorgenannten Taste vorzeitig abgestellt werden.

► Falls die Blower für die Aromatherapiebehandlung eingesetzt werden sollen, die Duftessenz-Ampulle in das Fach unter dem Deckel einsetzen. Wenn die Ampulle verbraucht ist, den Deckel abschrauben und durch eine neue ersetzen (die Ampullen sind im autorisierten Fachhandel und in den Kundendienststellen erhältlich).

ANM.: Das Auswechseln der leeren Ampullen muss bei ausgeschaltetem Blower geschehen.

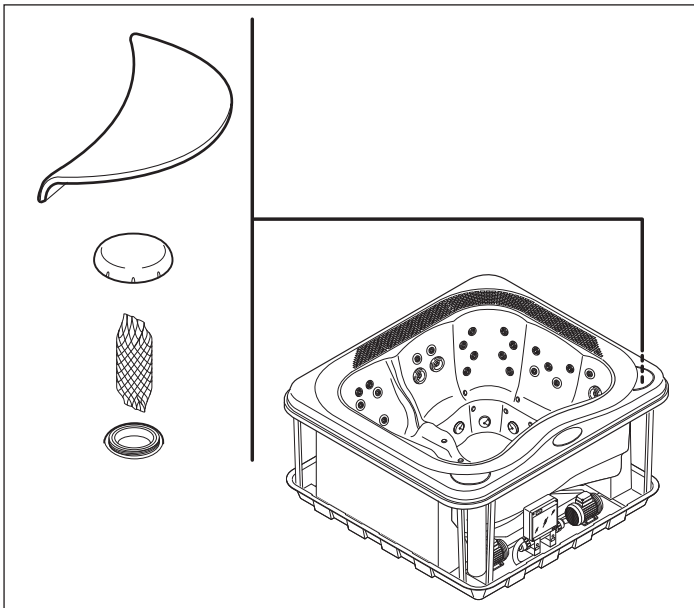

HINWEISE

- Falls der Wasserstand in den Ausgleichsspeichern nicht stimmt, wird die Aktivierung des Blowers unterdrückt, damit der Betrieb nicht beeinträchtigt wird (siehe auch Kap. “Funktionskontrollen und erste Inbetriebnahme”).

- Die gleichzeitige Aktivierung des Blowers und der Hydromassagepumpen, schaltet das Heizgerät aus (falls eingeschaltet).

- Bei Aktivierung des Blowers wird auch die Filterpumpe eingeschaltet (falls sie es nicht schon ist), sie bleibt noch 10 Minuten länger als die Funktion in Betrieb.

■ UNTERWASSERSTRAHLER

Das Beleuchtungssystem mit Ledanzeige wird über die entsprechende Taste auf dem Bedienfeld aktiviert.

► Die Taste **“Light”**  drücken, um den Strahler einzuschalten (er befindet sich an der Beckenwand).

► Der Strahler bleibt 2 Stunden eingeschaltet, kann aber durch erneutes Drücken der vorgenannten Taste vorzeitig ausgeschaltet werden (für die Funktion der einzelnen Farbsequenzen in der Gebrauchsanweisung nachschlagen).

ANM.: die Aktivierung des Strahlers setzt auch die Filterpumpe in Betrieb (weil man voraussetzt, dass sich im Becken Personen aufhalten), die nach dem Ausschalten des Strahlers noch 10 Minuten in Betrieb bleibt.

Benutzungsfunktionen

■ SPERRE DES BEDIENFELDES



Für diese Funktion gibt es zwei Aktivierungsmodi:

- **Teilweise Sperre:** die Programmierung des Filterungszyklus, die Aktivierung des Modus “Energieeinsparung” (Econo) und die Schnellfilterung (“Instant Clear”) sind unterdrückt. Alle anderen Tasten des Bedienfeldes bleiben aktiviert.

- **Totale Sperre:** dieser Modus schließt den Betrieb aller Tasten aus.

Teilweise Sperre



Um diese Funktion zu aktivieren, wie folgt vorgehen:

► Die Taste **“Econo”**  für einige Sekunden gedrückt halten, auf dem Display erscheint das blinkende Symbol des gesperrten Bedienfeldes (); die Taste noch weiter gedrückt halten bis auch die Schrift **“LocP”** erscheint und das Symbol fest leuchtet und damit die aktivierte Sperre anzeigt.

► Beim Drücken einer der gesperrten Tasten erscheint auf dem Display für 5 Sekunden die Schrift **“LocP”**.

Totale Sperre

Um diese Funktion zu aktivieren, wie folgt vorgehen:

► Die Taste **“Econo”**  gedrückt halten, auf dem Display erscheint das blinkende Symbol des gesperrten Bedienfeldes (); die Taste nach dem Erscheinen der Schrift **“LocP”** noch weiter gedrückt halten bis auch die Schrift **“LocF”** gezeigt wird: an diesem Punkt ist die Funktion aktiviert.

► Beim Drücken einer beliebigen Taste zeigt das Display für 5 Sekunden die Schrift **“LocF”**.

Deaktivierung der Sperre

► Zum Deaktivieren der Sperre in beiden Modi die Taste **“Econo”** (☺) gedrückt halten bis die Schrift **“LocP”** oder **“LocF”** erscheint und durch die Schrift **“ULoc”** ersetzt wird.

HINWEISE

- Bei einem Stromausfall wird die Sperre des Bedienfeldes (teilweise oder total) aufgehoben.

- Will man von der teilweisen Sperre zur totalen Sperre (oder umgekehrt) übergehen, muss man sie erst deaktivieren und anschließend den neuen Modus eingeben.

■ VORÜBERGEHENDE SYSTEMSPERRE (“STANDBY”)

Diese Funktion ermöglicht die Unterbrechung des Betriebes aller Vorrichtungen für einen Zeitraum von **60 Minuten** (dieser Wert kann nicht geändert werden), so können normale Wartungseingriffe ohne Wegnahme der Spannung vorgenommen werden.

ACHTUNG



Für einen Zugriff auf den Schaltkasten, der normalerweise unter Spannung steht oder auf die sich drehenden Teile der Pumpen muss die Stromversorgung unbedingt durch die Ausschaltung des allpoligen Trennschalters unterbrochen werden.

► Zum Aktivieren der Funktion muss die Taste **“Filter”** (☺) für etwa 5 Sekunden gedrückt werden: auf dem Display erscheint die Schrift **“Sby”**, gefolgt vom Wert der Minuten, die diese Funktion aktiv bleibt.

► Die Funktion endet beim Ablauf der 60 Minuten oder mit dem erneuten Drücken der Taste **“Filter”** (☺) für etwa 5 Sekunden: an diesem Punkt können unterbrochene Filterungszyklen programmgemäß fortgesetzt werden.

ANM.: falls am Ende des Standby aktivierte Filterungszyklen vorhanden sind, werden diese fortgesetzt.

■ WINTERLICHE AUSSERBETRIEBSETZUNG

► In Gegenden, in denen die Temperatur im Winter häufig unter 0° C sinkt und der Whirlpool nicht benutzt wird, sollte die Anlage (Whirlpool, Ausgleichsbecken, Leitungen, Filter) vollkommen entleert werden.

► In Gegenden, in denen die Temperatur nur gelegentlich unter 0° C sinkt, kann der Whirlpool auch in Funktion bleiben, da er über einen “Frostschutz” verfügt, welcher die Aufrechterhaltung einer Mindesttemperatur des Wassers gewährleistet (siehe Kap. “Einstellung der Wassertemperatur” - Abschnitte “Aufrechterhaltung der Mindesttemperatur des Wassers” und “Vorbeugung der Einfrierung der Wasserleitungen - Modus “Smart Winter”).

■ WARTUNG

■ ALLGEMEINE HINWEISE

► Halten Sie den Whirlpool immer abgedeckt (wenn er nicht benutzt wird): so wird das Wasser nicht verschmutzt und Wärmeverluste und Verdampfung werden vermieden.

ACHTUNG



Die Wärmeabdeckung ist nicht dazu bestimmt, Gewichte zu tragen. Setzen oder legen Sie sich nicht auf die Abdeckung, gehen Sie nicht auf Ihr, und legen Sie auch keine Gegenstände auf ihr ab.

► Für die Reinigung der Saugdüsen muss der Deckel und sein O-Ring entfernt werden, die Teile gründlich reinigen und eventuelle Rückstände entfernen.

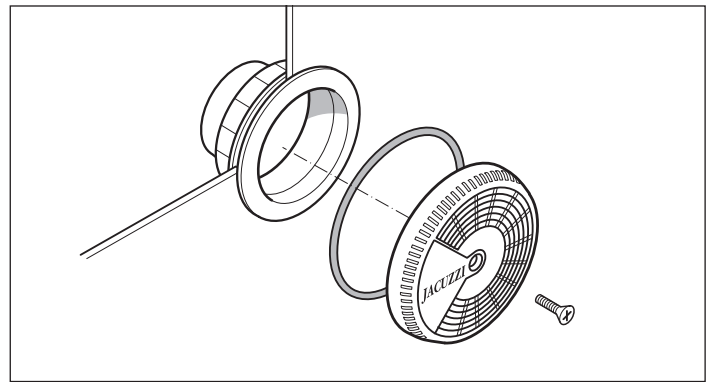

HINWEISE

- Die Düsen müssen bei leerem Becken gereinigt werden. Bevor der Whirlpool erneut gefüllt wird, alle Teile wieder montieren.

Die Gitter der Ansaugöffnungen müssen mindestens einmal wöchentlich kontrolliert werden

► Bei längerem Nichtgebrauch sollte die Anlage vollkommen entleert werden (siehe auch Kap. “Leeren des Whirlpools - Winterliche Außerbetriebsetzung”). Die regelmäßigen Entleerungen während des normalen Gebrauchs variieren je nach Intensität der Nutzung, der verunreinigenden Substanzen und der Installationsart. Auch bei einem weniger häufigem Gebrauch wird empfohlen, das Wasser mindestens einmal pro Monat zu erneuern.

■ WARTUNG DES KARTUSCHENFILTERS

Die Kartusche des Filters (unter dem Deckel) muss je nach Nutzungsintensität des Whirlpools regelmäßig gereinigt und im Bedarfsfall ausgetauscht werden.

Die Kartuschen sind bei autorisierten Fachhändlern oder in den Kundendienststellen Jacuzzi® erhältlich.

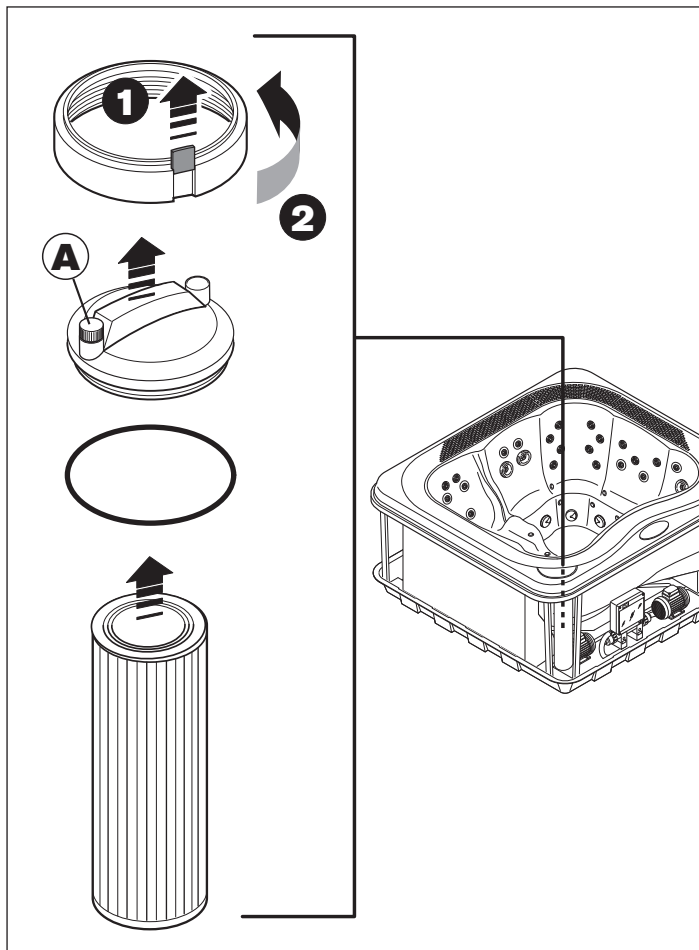

Der Filter sollte regelmäßig kontrolliert werden (bei normalem Gebrauch des Whirlpools einmal pro Woche).

- ▶ Um die Kartusche zu reinigen, müssen vor allen Dingen die Pumpen ausgeschaltet sein. Den Filter ausfindig machen und die Sicherheitsfeder (1) anheben und den Deckel (2) abschrauben.
- ▶ Den Deckel am betreffenden O-Ring abnehmen und die Kartusche herausziehen; mit einem Wasserstrahl säubern und dabei für eine gründliche Reinigung die Falten auseinander ziehen. Wenn der Filter verstopft ist, können spezifische Produkte für die Entkrustung/Fettbeseitigung verwendet werden, die über die autorisierten Fachhändler und Kundendienststellen Jacuzzi® bezogen werden können.
- ▶ In umgekehrter Reihenfolge die einzelnen Teile wieder montieren.
- ▶ Darauf achten, dass sich die gezahnte Unterlegscheibe, die eine kontinuierliche Entlüftung erlaubt, unter der Entlüftungskappe "A" befindet.



ACHTUNG

Nach der Reinigung der Kartusche und vor der Inbetriebsetzung des Whirlpools erst wieder alle Teile montieren.

■ PFLEGE DER TEILE AUS KUNSTHOLZ

Die Platten aus Kunstholz benötigen nur sehr wenig Pflege; verwenden Sie für die Reinigung ein neutrales Reinigungsmittel und wischen Sie anschließend mit klarem Wasser nach.

ACHTUNG

⚠ Verwenden Sie zur Reinigung der Platten kein Strahlwasser, da dieses auch in den Spa-Bereich eindringen und Defekte an der elektrischen Anlage verursachen könnte.

■ PFLEGE DER TEILE AUS NATURHOLZ

Einige der Abdeckplatten und das Zubehör der Whirlpools Jacuzzi® werden aus Naturholz hergestellt und mit modernsten Mitteln behandelt, die ihre natürliche Schönheit betonen und Schutz gegen Witterungseinflüsse gewährleisten.

Auf die Platten und das Zubehör wird als erstes eine Farbe aufgetragen, damit das Holz einen einheitlichen Farbton erhält; es folgt ein zweimaliges Auftragen eines Synthetiköls, das dem Produkt ein besonders "warmes" und natürliches Aussehen verleiht.

Reinigung

Die Instandhaltungsarbeiten richten sich nach dem Aufstellungsort des Whirlpools und/oder des Zubehörs (an geschützter Stelle oder den Witterungseinflüssen ausgesetzt). Auf jeden Fall sollten die Oberflächen mit Süßwasser und einem neutralen Reinigungsmittel abgewaschen und anschließend nachgespült werden. Keine Reinigungsmittel benutzen, die Alkohol, entkalkende Substanzen, Ammoniak, Scheuermittel oder Chlorbleiche enthalten. Kein Wachs oder Polituren benutzen.

Renovierung

Mindestens einmal pro Jahr (je nach den Konditionen in denen sich die Holzoberflächen befinden, auch seltener) wie folgt vorgehen:

- Die Oberfläche mit einem Scheuerschwamm (oder Schleifpapier mit Körnung 320) leicht abschmirgeln, dabei keinen zu großen Druck ausüben, vor allem nicht an höheren Stellen (Kanten, usw.).
- Den ganzen Staub gründlich entfernen und mit einem Pinsel mit weichen Borsten eine Schicht Synthetiköl auftragen, erst quer, dann über die ganze Höhe der Platte. Nicht mit direktem Sonnenlicht oder bei besonders strengen Temperaturen arbeiten.
- Zu viel aufgetragenes Öl mit einem Mikrofasertuch entfernen, das Ganze muss dann für etwa eine Stunde lang trocknen (bei etwa 20 °C).

Anm: das verwendete Werkzeug kann für seine Wiederverwendung mit Terpentin abgewaschen werden.

Außerordentliche Wartung

Falls eine aufwendigere Überholungsarbeit erforderlich ist (wenn beispielsweise der Schutzfilm tief angegriffen ist), sollte die gesamte Oberfläche ganz abgeschliffen werden, so dass man das rohe Holz erreicht, wenn die Farbunterschiede deutlich zu sehen sind, eventuell eine Farbschicht auftragen. Anschließend mindestens zweimal Öl auftragen (wenn notwendig, auch dreimal), dabei genau wie unter Renovierung beschrieben, vorgehen.

Anm.: sich vergewissern, dass beim Auftragen der nächsten Schicht, die erste vollkommen trocken ist (bei einer Raumtemperatur von etwa 20 °C genügen normalerweise 1-2 Stunden).

Für alle außerordentlichen Wartungsarbeiten sollte man sich sicherheitshalber an Fachpersonal wenden.

ACHTUNG: Schleifrückstände, Werkzeuge und zum Auftragen des Produkts benutzte Lappen können, wenn sie der Luft ausgesetzt sind, sich selbst entzünden: die Rückstände sind (in Wasser getaucht) in gut geschlossenen Metallbehältern aufzubewahren und sofort zu entsorgen, dabei müssen die diesbezüglichen geltenden Bestimmungen strikt eingehalten werden.

ANOMALE BETRIEBSBEDINGUNGEN ALARMMELDUNGEN

Ein ausgelöster Alarm wird auf dem Display mit dem Code der Meldung angezeigt. Wenn die Alarmbedingung weiterhin besteht, ist auch der entsprechende Code weiterhin sichtbar.

► Alarmursache - mögliche Abhilfe

► **"FLC"** Bei einigen Modellen könnte am Display die Abkürzung "FLC" sichtbar werden. Der Strömungswächter stellt einen Wasserdurchfluss fest, obwohl dieser nicht vorhanden ist (das Heizgerät ist nicht eingeschaltet).

Dies kann auftreten, wenn der Strömungswächter (serienmäßig an das Heizgerät angeschlossen) durch Ablagerungen und/oder Verunreinigungen, die den einwandfreien Betrieb behindern, blockiert ist oder aber er ist defekt.

- Eine autorisierte Kundendienststelle Jacuzzi® kontaktieren.

► **"FLO"** (blinkend) Die Sonde misst keinen Wasserfluss (das Heizgerät kann nicht aktiviert werden).

Dies kann vorkommen, wenn der Kartuschenfilter oder die Filterpumpe verstopft sind.

- Das System versucht, das Heizgerät zu reaktivieren (drei Versuche).

► **"FLO"** (bleibend eingeschaltet) *das System hat versucht das Heizgerät zu aktivieren, aber es konnte kein Wasserfluss festgestellt werden.*

- Versuchen Sie den dem Whirlpool vorgeschalteten Schalter aus- und wieder einzuschalten; ist die Meldung trotzdem weiter sichtbar, wenden Sie sich an eine autorisierte Kundendienststelle Jacuzzi®.

► **"HOH"** Die auf dem Heizgerät gemessene Temperatur beträgt 48 °C (118 °F) oder liegt darüber.

NICHT INS WASSER STEIGEN

Die Sichtanzeige dieses Alarms wechselt mit der Uhrzeit und der Temperatur und verschwindet sobald der Wert unter 44 °C (111 °F) sinkt.

- Besteht der Alarm noch weiter, versuchen Sie den vor dem Whirlpool montierten Schalter aus- und wieder einzuschalten; wird

die Meldung trotzdem weiter angezeigt, wenden Sie sich an eine autorisierte Kundendienststelle Jacuzzi®.

► **"Ho"** zu hohe Wassertemperatur.

NICHT INS WASSER STEIGEN

Die Temperatur des Poolwassers hat 44 °C (111 °F) erreicht oder überschritten; keine Funktion kann aktiviert werden.

- Falls vorhanden, die Abdeckung vom Whirlpool nehmen.

- Falls die Temperatur durch Sonneneinwirkung erhöht wurde, einfach etwas kaltes Wasser in den Whirlpool geben.

Sobald die Temperatur unter 43°C (109 °F) gesunken ist, müsste der Whirlpool sich automatisch wieder in Betrieb setzen; ist das nicht der Fall, die Stromzufuhr unterbrechen und eine Jacuzzi® Kundendienststelle kontaktieren.

► **"rPF"** Ungenau arbeitender Temperaturfühler

NICHT INS WASSER STEIGEN

Keine Funktion kann aktiviert werden.

- Die Funktion des Temperaturfühlers kontrollieren oder ihn austauschen.

► **"HPF"** Eingriff des Sicherheitsthermostats.

Das elektrische Heizgerät kann nicht eingeschaltet werden.

Das Heizgerät wurde wegen Überhitzung abgestellt; dies könnte auf einen unregelmäßigen Wasserfluss zurückzuführen sein.

- Versuchen Sie den vor dem Whirlpool montierten Schalter aus- und wieder einzuschalten (Rücksetzung des Systems); bleibt die Meldung weiterhin bestehen, wenden Sie sich an eine autorisierte Kundendienststelle Jacuzzi®.

► **"cErr"** Der Wassereinfluss ist unterbrochen - Magnetventil der Ausgleichsspeicher oder Wasserstand nicht kompatibel.

Die Höchstzeit (30 Minuten) der Öffnung des Magnetventils für die Füllung der Ausgleichsspeicher wurde erreicht oder der Fühler des Betriebsfüllstandes stellt Wasser fest, während der darunter liegende kein Wasser feststellen kann.

Die Anlage wurde in beiden Fällen blockiert.

- Prüfen, ob der Ablauf der Ausgleichsspeicher offen gelassen wurde.

- Prüfen, ob der Fühler des Mindestfüllstandes korrekt arbeitet und/oder seine Stellung mit der des höchsten Füllstandes, der sich weiter oben befindet, vertauscht wurde.

- Versuchen Sie den vor dem Whirlpool montierten Schalter aus- und wieder einzuschalten (Rücksetzung des Systems); bleibt die Meldung weiterhin bestehen, wenden Sie sich an eine autorisierte Kundendienststelle Jacuzzi®.

WICHTIGE HINWEISE

► **Filter niemals bei eingeschalteten Pumpen reinigen. Zuvor stets den Hauptschalter ausschalten.**

► **Nie die Pumpe starten, wenn der Wasserstand nicht über den höchsten Hydromassagedüsen liegt.**

► **Bei leerem Whirlpool (winterliche Außerbetriebsetzung, usw.) stets den Hauptschalter ausschalten.**

INSTALACIÓN



Las operaciones detalladas en este manual pueden ser realizadas solo por personal especializado y habilitado.

PREPARACIONES PREVIAS A LA INSTALACIÓN

Consulte la ficha de preinstalación que se adjunta al producto para la preparación previa de las conexiones hidráulicas y eléctricas y/o para comprobar su realización.

► Compruebe que se hayan preparado las siguientes conexiones:

- conexiones a la red hidráulica y a los colectores de desagüe;

- instalación de un ablandador de agua (aguas arriba de la minipiscina) en caso de que el agua presente un grado de dureza elevado.

- conexión de la caja eléctrica con la instalación eléctrica del inmueble; el interruptor general de corte deberá estar ubicado en una zona segura y accesible para los usuarios (*consulte también el cap. "Conexiones y seguridad eléctrica"*);

► En caso de **instalaciones en exteriores** se recomienda drenar las canaletas de los cables eléctricos, para evitar posibles estancamientos de agua.

► En caso de **instalación en interiores**, es necesario tener en cuenta que la evaporación del agua (sobre todo con altas temperaturas) puede causar niveles de humedad muy altos, aun usando la cubierta térmica. La ventilación, natural o forzada, contribuye a mantener el confort personal y a reducir los daños al edificio. Jacuzzi Europe declina cualquier responsabilidad ante eventuales daños causados por la excesiva humedad.

INSTRUCCIONES DE INSTALACIÓN



LEA ATENTAMENTE Y EN SU TOTALIDAD LAS INSTRUCCIONES ANTES DE PROCEDER A LA INSTALACIÓN.

■ ADVERTENCIAS GENERALES

Las minipiscinas están embaladas cuidadosamente en una jaula especial de madera, que garantiza su protección durante el transporte. Jacuzzi Europe declina toda responsabilidad derivada de daños sufridos durante el transporte o el almacenamiento intermedio. Nada más recibir la minipiscina, es importante comprobar el perfecto estado del embalaje y dirigir enseguida las reclamaciones eventuales al transportista.

ATENCIÓN



La cubierta térmica (🔪 4) no está concebida para soportar pesos. Está prohibido sentarse, andar y tumbarse en la cubierta. No deposite objetos sobre ella.

► Retire el embalaje de la minipiscina y quite los paneles frontales (🔪 1); en cambio, los paneles angulares no se deben quitar.

► Inspeccione con atención la minipiscina antes de proceder a su instalación y compruebe la correcta posición de los manguitos, de las tuberías y de las abrazaderas (*compruebe que no se hayan aflojado*).

► La elección del lugar de instalación debe tener en cuenta los posibles obstáculos para su desplazamiento (pasillos, puertas, escaleras, etc.) y, obviamente, se deben preferir las instalaciones en el exterior y en planta baja.

(🔪 1) Para todas las operaciones de transporte, utilice exclusivamente el pallet en que se apoya la minipiscina, mientras que para su colocación; para su colocación, sosténgala utilizando exclusivamente correas que tengan una adecuada capacidad de carga: éstas deben pasarse por las guías y los estribos previstos en la base de la minipiscina; después de la colocación definitiva se pueden quitar dichos estribos, que se pueden conservar para un posible desplazamiento futuro.

Si fuera imposible utilizar las correas de transporte, se pueden quitar también los paneles instalados en las cuatro esquinas (fijados por medio de tornillos) y desplazar la minipiscina asiéndola por las puntas de las esquinas.

NOTA: esta clase de desplazamiento se debe efectuar con sumo cuidado. En cualquier caso, el cliente, o quien ocupe su lugar, deberá asumir la responsabilidad.

Jacuzzi Europe S.p.A. no se responsabiliza de los daños ocasionados por estos desplazamientos indebidos.

► En cualquier caso, para todas las operaciones de transporte y colocación, sostenga la minipiscina únicamente con las correas o por el borde perimetral, **NUNCA** por las tuberías hidráulicas, y utilizando siempre **guantes de protección**.

■ COLOCACIÓN DE LA MINIPISCINA

► Apoye la minipiscina en una base adecuada para sostener su peso (*consulte la ficha de preinstalación correspondiente*).



ATENCIÓN: la base de soporte debe estar lo más nivelada posible, para no comprometer la capacidad de compensación de los depósitos.



Una exposición prolongada al sol podría dañar el material que compone el casco de la minipiscina, dada su capacidad de absorber el calor (especialmente los colores oscuros). Cuando no utilice la minipiscina, no la deje expuesta al sol sin una protección adecuada (cubierta térmica, gazebo, etc.). Los posibles daños debidos al incumplimiento de estas advertencias no están cubiertos por la garantía.

■ CONEXIONES HIDRÁULICAS

► Consulte la ficha de preinstalación para lo referente a las siguientes conexiones:

- desagüe de la minipiscina
- desagüe de los depósitos de compensación
- rebosadero de los depósitos de compensación

► Realice la conexión a la red hidráulica para el llenado de la minipiscina (según la norma EN 1717).

► Conecte la electroválvula de llenado/rellenado de los depósitos de compensación (conexión 3/4") a la red hidráulica.

CONEXIONES Y SEGURIDAD ELÉCTRICA

■ ADVERTENCIAS GENERALES

Es responsabilidad del instalador elegir conductores con características y sección nominal adecuadas al consumo de corriente específico de la minipiscina (consulte la ficha de preinstalación).

El recorrido del cable, la elección de los materiales y de las soluciones más idóneas para la instalación son tarea del instalador cualificado y experto; es responsabilidad suya garantizar y certificar la instalación realizada.

► Efectúe la conexión a la bornera según se indica en la  **2**.

NOTA: si se efectúa la alimentación con doble línea monofásica (220-240 V 2+N~) o con una línea trifásica dotada de conductor neutro (380-415 V 3+N~), antes de efectuar la conexión se deberán cortar los puentes indicados, colocados cerca de la bornera de alimentación.

► Para garantizar el grado de protección contra los chorros de agua previsto por las normas, se ha montado un prensacables, para facilitar la conexión con la red eléctrica.

► En cualquier caso, el instalador deberá conectar el conductor o conductores de "fase" a los bornes correspondientes, y el conductor "neutro" al borne específico **N** (respetando el orden indicado); deberá conectar el conductor de "tierra" al borne marcado con el símbolo , con cuidado de no dañar los componentes montados en el interior de la caja eléctrica. Una vez concluida la instalación deberá cerrarse adecuadamente el prensacables y herméticamente la tapa de la caja eléctrica.



 **IMPORTANTE: en aquellos Países en los que el valor de tensión a 220-240V es suministrado por un sistema bifásico (L+L), la conexión debe realizarse de todos modos en los bornes L1 y N.**

► Si está previsto, conecte la instalación de hilo musical del edificio a la caja eléctrica indicada  **3**.



■ LIMITACIÓN DEL CONSUMO ELÉCTRICO

Si no se dispone de suficiente energía y se decide activar el limitador de consumo, se debe configurar el software de sistema para un correcto funcionamiento de la minipiscina:

► Mantenga pulsado el botón "**Light**"  durante unos 12 segundos, hasta que aparezca el mensaje "**cFn**".

► Use los botones "**Up**"  y/o "**Down**"  para desplazar el menú, hasta que aparezca el mensaje "**cFn**": vuelva a pulsar el botón "**Light**"  para confirmar la selección.

► A continuación introduzca la contraseña **123** de esta manera:



- use los botones "**Up**"  y/o "**Down**"  para introducir la primera cifra.

- confirme la selección pulsando el botón "**Light**" .

Proceda del mismo modo para introducir las otras dos cifras.

► Una vez introducida la contraseña, en la pantalla aparece el mensaje **l1x** (parámetro de unidad de medida de la temperatura); a continuación vuelva a pulsar el botón "**Light**"  para pasar al parámetro **l2x** (donde "x" puede ser 1 o 0; el valor memorizado en fábrica es 1).

NOTA: en algunos modelos, "x" puede asumir valores que van de 16 a 32 (amperios) y que se pueden modificar a intervalos de 2, lo que permite gestionar hasta cierto punto las potencias utilizadas; el valor memorizado en fábrica es 32.

► Use los botones "**Up**"  y/o "**Down**"  para cambiar "x" y confirme después la selección con el botón "**Light**" * : en la pantalla aparece el mensaje **l3 0**. Vuelva a pulsar el botón "**Light**"  para salir del procedimiento y memorizar los nuevos valores (se recomienda no modificar el parámetro **l3 0**): la pantalla se apaga durante un instante y después vuelve a encenderse.

- Si no se pulsa ningún botón durante aproximadamente 20 segundos, también se sale del proceso, pero no se memorizan los ajustes que se hayan efectuado.

NOTAS

- Cuando el parámetro **l2** es igual a 0 (o a 16, en algunos modelos) el consumo eléctrico de la minipiscina se limita a 16A; en estas condiciones es posible activar simultáneamente una bomba de hidromasaje y el blower (al activarse la otra bomba, la que ya estaba funcionando se apaga, pero el blower permanece encendido).

En cambio, si está activado el calentador, el encendido de cualquier carga (bombas y/o blower) desactiva el calentador.

En cambio, si el parámetro **l2** es igual a 1 (o a 32, en algunos modelos), se selecciona el máximo consumo eléctrico; en estas condiciones es posible activar simultáneamente las bombas de hidromasaje y el blower.

Si está activado el calentador, solo se pueden tener dos cargas activadas (bombas o una bomba y el blower); el encendido de la tercera carga desactiva el calentador.

- Se desaconseja activar el limitador de consumo si se instala la minipiscina en lugares en los que las temperaturas alcancen a menudo valores por debajo de 0 °C, ya que se limita el funcionamiento de la protección anti-hielo (vea el capítulo correspondiente).

- La regulación precisa del parámetro I2 (realizada a intervalos de 2) permite gestionar de manera optimizada el consumo eléctrico.

JACUZZI EUROPE S.p.A. declina toda responsabilidad en caso de que:

La instalación sea realizada por personal no cualificado y/o no facultado para efectuar la instalación.

No se cumplan las normas y disposiciones legales correspondientes a las instalaciones eléctricas de los edificios vigentes en el estado donde se realiza la instalación.

No se respeten las instrucciones de instalación y mantenimiento facilitadas en este manual.

Se utilicen materiales para la instalación no adecuados y/o no certificados.

Se instalen las minipiscina sin cumplir con las normas mencionadas.

Se realicen operaciones indebidas que reduzcan el grado de protección de los equipos eléctricos contra los chorros de agua o modifiquen la protección contra la electrocución debida a contactos directos e indirectos, o también den lugar a condiciones de aislamiento, dispersión de corriente y sobrecalentamiento anómalos.

Se sustituyan o modifiquen los componentes o las piezas del aparato respecto al estado en que fueron suministrados, lo cual anula la responsabilidad del fabricante.

El aparato sea reparado por personal no autorizado o utilizando repuestos no originales de Jacuzzi Europe S.p.A.

COMPROBACIONES DE FUNCIONAMIENTO Y PRIMERA PUESTA EN MARCHA

► Compruebe que el cartucho del filtro esté colocado dentro de su alojamiento y que la tapa esté bien ajustada (vea el cap. "Mantenimiento del filtro de cartucho").

► Compruebe que la instalación esté completa en todos sus detalles.

► Compruebe además que las válvulas de desagüe situadas en la base de la minipiscina (o, en su caso, las de esfera) estén cerradas (consulte la ficha de preinstalación).

NOTA: *la tubería que conecta el rebosadero de los depósitos de compensación con el desagüe debe permanecer siempre abierta (consulte la ficha de preinstalación).*

► Compruebe que la válvula de compuerta instalada en la tubería de llenado/rellenado de los depósitos de compensación esté abierta.

► Compruebe que todas las boquillas de hidromasaje estén abiertas.

► Accione el interruptor o interruptores omnipolares situados en la línea de alimentación (vea el capítulo "CONEXIONES Y SEGURIDAD ELÉCTRICA").

► Pulse el botón de prueba (TEST) del interruptor diferencial ubicado aguas arriba de la instalación eléctrica a la que se ha conectado la minipiscina: si no salta, podría haberse averiado el interruptor o haberse dado alguna anomalía en la instalación eléctrica.

Corte la corriente y no utilice la minipiscina hasta que se haya eliminado la causa del defecto.

► Llene la minipiscina hasta que rebose agua hacia el canal de rebose, y haga que esta fluya hacia los depósitos de compensación. **NOTA:** *si usa la manguera de riego del jardín, deje correr el agua un poco antes de llenar la minipiscina: de esta manera se eliminará el agua estancada dentro de la manguera.*



► Compruebe que los diversos manguitos y abrazaderas garanticen una estanqueidad perfecta.

► Cuando se cierra el interruptor de nivel mínimo colocado en el depósito de compensación, comienza el llenado automático del agua a través de la electroválvula, que se indica en la pantalla mediante el mensaje "Fill"; a continuación se puede cerrar el llenado manual del agua.

NOTA: *si el interruptor de nivel mínimo no da su consentimiento, la instalación permanece bloqueada, incluida la electroválvula de llenado (vea el cap. "Mensajes de error"). Durante el primer llenado, hasta que el agua alcanza el nivel de funcionamiento, todas las funciones de la minipiscina controladas por el cuadro eléctrico están deshabilitadas (excepto el llenado del agua mediante electroválvula): así se garantiza la seguridad de toda la instalación (marcha en seco de las bombas, puesta en marcha del calentamiento, etc.).*

► Cuando el nivel de agua de los depósitos de compensación alcanza el interruptor de nivel máximo, se desactiva la electroválvula (se ha alcanzado el nivel de funcionamiento).

NOTA: si después el nivel de agua de los depósitos de compensación desciende por debajo del nivel mínimo, se restablece el nivel de funcionamiento por medio de la electroválvula.

► Compruebe el funcionamiento de las bombas de hidromasaje usando los botones: **“Pump1”**  y **“Pump2”** .

► Compruebe el funcionamiento del blower, usando el botón: **“Blower”** .

► Compruebe el encendido y apagado de los focos, usando el botón: **“Light”** .

► Desinfecte completamente la minipiscina efectuando un tratamiento de **“supercloración”**.

Para lo referente al mantenimiento de la calidad del agua y a las modalidades y advertencias de uso de los productos químicos, consulte la guía sobre el sistema Jacuzzi de tratamiento del agua y el catálogo correspondiente.

► Pasadas algunas horas, apague el interruptor o interruptores omni-polares.

► Abra las válvulas de desagüe y vacíe la minipiscina.

ATENCIÓN



No utilice la minipiscina durante la primera puesta en marcha, dada la elevada concentración de cloro en el agua durante esta fase. Vacíe inmediatamente la bañera.

Consulte con las autoridades locales acerca de las normas que regulan el desagüe de aguas tratadas químicamente.

► Vuelva a llenar la minipiscina siguiendo las modalidades indicadas previamente.

► Vuelva a encender el interruptor o interruptores omni-polares, configure los ciclos de filtración según las necesidades del cliente y defina un programa de tratamiento del agua.

GESTIÓN DE LAS FUNCIONES

■ PANEL DE CONTROL



Todas las funciones de la minipiscina se gestionan mediante el panel de control instalado en la bañera, al igual que la configuración/programación correspondiente.

► Cuando se suministra tensión al equipo, la pantalla de panel muestra, de manera alternada, la hora y la temperatura del agua de la bañera. Si está funcionando el calentador eléctrico, aparece también el símbolo correspondiente: .

■ AJUSTE DE LA HORA

Para gestionar correctamente la filtración del agua y el uso de la modalidad "ahorro energético", se debe ajustar la hora actual:

► Mantenga pulsado el botón **“Clock”**  durante unos cinco segundos: se mostrará la hora actual, con la cifra de las horas parpadeando, mientras en pantalla aparece el símbolo correspondiente.

► Use los botones **“Up”**  y/o **“Down”**  para ajustar el valor de la hora.

Si se mantienen pulsados los botones, la modificación se produce rápidamente.

► Pulse después el botón **“Clock”**  para pasar al ajuste de los minutos (cuya cifra comienza a parpadear).

► Proceda de la manera indicada previamente.

► Vuelva a pulsar el botón **“Clock”**  para memorizar los valores fijados y salir de la modalidad de programación.

NOTAS

- Si no se pulsa ningún botón durante 5 segundos, también se sale del proceso y no se memorizan los ajustes que se hayan efectuado.

- La presencia de una batería de reserva asegura el mantenimiento de la hora incluso si se corta la tensión del equipo.

Visualización de la hora

► Para visualizar la hora, pulse el botón **“Clock”** .

■ REGULACIÓN DE LA TEMPERATURA DEL AGUA

El calentamiento del agua se obtiene mediante un calentador eléctrico tubular. Se recomienda no configurar temperaturas de calentamiento del agua demasiado altas: como máximo de 40°C (la temperatura aconsejada es de 35-36°C).

NOTA

El calentador se desactiva si se activan las bombas y/o el blower, hasta superar el consumo máximo permitido (el símbolo  parpadeará en la pantalla). En este caso, si fuese necesario calentar el agua, el sistema activará el calentador 5 minutos después de que los consumos hayan disminuido lo suficiente para poder encenderlo.

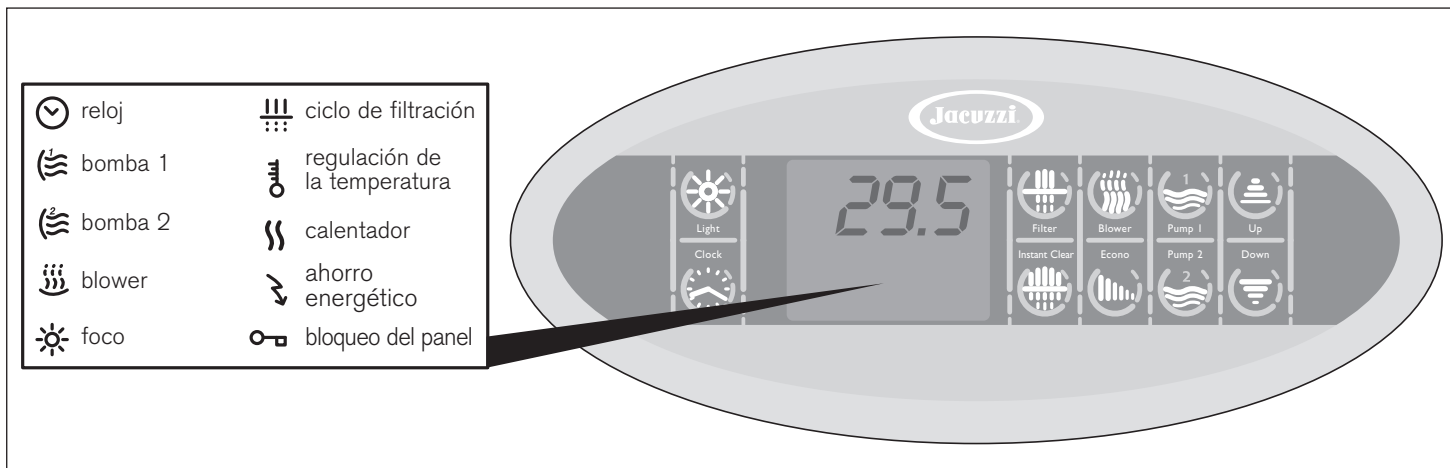

■ Unidad de medida de la temperatura

La escala de la temperatura está fijada en °C, pero se puede cambiar a °F de la siguiente manera:

► Mantenga pulsado el botón **“Light”** (☀) durante unos 12 segundos, hasta que aparezca el mensaje **“cFn”**.

► Use los botones **“Up”** (⬆) y/o **“Down”** (⬇) para desplazar el menú, hasta que aparezca el mensaje **“cFn”**: vuelva a pulsar el botón **“Light”** (☀) para confirmar la selección.

► A continuación introduzca la contraseña **123** de esta manera:

- use los botones **“Up”** (⬆) y/o **“Down”** (⬇) para introducir la primera cifra.

- confirme la selección pulsando el botón **“Light”** (☀).

Proceda del mismo modo para introducir las otras dos cifras.

► Una vez introducida la contraseña, en la pantalla aparece el mensaje **11x** (donde “x” puede ser 1 ó 0; valor memorizado: 0).

► Use los botones **“Up”** (⬆) y/o **“Down”** (⬇) para cambiar “x” de 0 a 1 (correspondiente a la escala en °F) y confirme después la selección con el botón **“Light”** (☀): en la pantalla aparece el mensaje **12x**. Vuelva a pulsar el botón **“Light”** (☀) para pasar al parámetro **13 0** (que no debe modificarse nunca).

Pulse otra vez el botón **“Light”** (☀) para salir del procedimiento y memorizar los nuevos valores: la pantalla se apaga durante un instante y después vuelve a encenderse.

Para volver a la escala Celsius (°C), vuelva a entrar en el procedimiento y a poner la cifra “x” del parámetro **11x** en 0.

NOTA: si no se pulsa ningún botón durante aproximadamente 20 segundos, también se sale del proceso, pero no se memorizan los ajustes que se hayan efectuado.

■ Temperatura de calentamiento del agua (“punto de consigna”)

Para comprobar/modificar la temperatura de calentamiento del agua, proceda de la siguiente manera:

► Pulse el botón **“Up”** (⬆) o **“Down”** (⬇): en la pantalla aparecerá la temperatura actualmente memorizada (expresada en °C, o °F, según se haya configurado; vea “Unidad de medida de la temperatura”) y aparece el símbolo correspondiente.

► Vuelva a pulsar el botón **“Up”** (⬆) o **“Down”** (⬇) para modificar el valor mostrado, entre un mínimo de 15 °C y un máximo de 40 °C (59 -104 °F).

► Para volver a visualizar la temperatura del agua de la bañera, basta no tocar ningún botón durante unos 5 segundos.

► El funcionamiento del calentador se indica en pantalla por medio del símbolo (⏏) mostrado de manera fija (si parpadea significa que se ha interrumpido el calentamiento para no superar el consumo máximo permitido; vea también la nota anterior).

► En cuanto se supera el valor programado (“punto de consigna”) de la temperatura del agua, el calentador se apaga y no se vuelve a encender hasta que la temperatura efectiva del agua descienda en unos 0,5 °C - 1 °F respecto al valor configurado.

► Para garantizar una medición exacta de la temperatura del agua, la bomba de filtración se activa cada media hora (aunque no se hayan configurado ciclos de filtración), ya que la sonda de temperatura está instalada dentro de la tubería del calentador.

NOTA: cuando se apaga el equipo o se interrumpe la corriente eléctrica, en la memoria permanece el último punto de consigna fijado.

Mantenimiento de la temperatura mínima del agua de la bañera y protección anti-congelación de las tuberías (“Smart Winter”)

Como mínimo cada media hora, el sistema mide la temperatura efectiva del agua de la bañera; si está por debajo del valor mínimo permitido (15 °C - 59 °F), el calentador y la bomba de filtración se activan automáticamente hasta que la temperatura ascienda por encima de dicho valor.

La modalidad “Smart Winter”, gracias a una sonda específica, permite hacer un seguimiento de la temperatura del compartimento bajo la bañera, que contiene todas las tuberías del circuito hidráulico; ante condiciones extremas, el sistema puede activar esta protección anti-hielo (indicada en pantalla con el mensaje ICE), accionando las bombas según una modalidad que depende de las siguientes configuraciones:

• Con limitación del consumo eléctrico

Se activa el blower y, al mismo tiempo, una de las dos bombas de hidromasaje. Pasado 1 minuto se apaga la bomba y se enciende la otra, también durante 1 minuto; después se desactivan las bombas y el blower (durante este ciclo, el calentador está apagado, pero en lo sucesivo se activará).

• Sin limitación del consumo eléctrico

La modalidad de funcionamiento es la misma, salvo por el calentador, que permanece en funcionamiento.

► La activación de las bombas y del blower se efectúa a intervalos predefinidos, en función del valor de temperatura detectado:

- temperatura comprendida entre 12 y 15 °C (54-59 °F):

cada hora

- temperatura comprendida entre 9 y 12 °C (48-54 °F):

cada 30 minutos

- temperatura comprendida entre 6 y 9 °C (42-48 °F):

cada 15 minutos

- temperatura menor o igual a 6 °C (42 °F):

de manera continua

NOTAS

- Si la temperatura del compartimento bajo la bañera desciende rápidamente, la frecuencia de las activaciones aumenta.

- Si se detecta la necesidad de activar la protección anti-congelación durante un ciclo de filtración o la filtración rápida (“Instant Clear”), estos se interrumpirán y después se reanudarán.

- Aun si la protección está activada, el foco puede activarse de todos modos.

Modalidad “ahorro energético”

Programando esta función, el calentador eléctrico no se activa hasta que la temperatura del agua no desciende, al menos, en 10 °C (18 °F) con respecto a la configurada.

► Pulse el botón “Econo” (Econo): la pantalla muestra el mensaje **Edx** (donde “x” indica la duración en horas).

► Use los botones “Up” (Up) y/o “Down” (Down) para introducir la

duración deseada (desde un mínimo de 0 a un máximo de 24 horas, valor que corresponde a la función siempre activada).

► Si se vuelve a pulsar el botón “Econo” (Econo) se confirma el valor seleccionado y se pasa a la programación de la hora de inicio (**Es**).

► Ajuste primero la hora y confirme con el botón “Econo”; después, ajuste el valor de los minutos, y por último vuelva a pulsar el botón “Econo” para memorizar los valores introducidos y salir de la modalidad de programación.

Con la función activada, en la pantalla aparece el símbolo correspondiente.

NOTAS

- Si se activa una función (excepto los focos y/o la hora) con el ahorro energético funcionando, este se interrumpe (el símbolo de la pantalla parpadea) y se reanuda automáticamente 40 minutos después del apagado de la función que se había activado.

- La temperatura mínima que caracteriza la modalidad de ahorro energético no puede ser nunca menor de 15 °C (59 °F) (temperatura mínima de mantenimiento).

- Si se interrumpe la corriente eléctrica, los datos configurados se mantienen de todos modos en la memoria; sin embargo, con el próximo encendido la función no se reanuda inmediatamente, sino que se pospone hasta la hora de inicio fijada.



Además de los parámetros “1x” (unidad de medida de la temperatura) y “12x” (limitación del consumo eléctrico), existe el parámetro “13x”, cuyo valor “x” se fija en 0 en fábrica. Se recomienda no modificarlo para no desactivar el calentador eléctrico.

■ FILTRACIÓN DEL AGUA

La filtración del agua es indispensable para mantenerla limpia y transparente y eliminar las partículas en suspensión; esta limpieza queda garantizada por la bomba de filtración y por el filtro de cartucho, situado bajo el canal de rebose (vea el cap. “Mantenimiento del filtro de cartucho”).

Además, la minipiscina Profile está dotada de un tipo de filtración especial llamado “Instant Clear”: se trata de una filtración “instantánea” que se diferencia del ciclo normal por su breve duración y su intensidad.

Información general

La filtración se realiza mediante un ciclo específico ejecutado cada 12 horas. Este ciclo consiste en 2 fases que, según se haya configurado la limitación del consumo eléctrico (vea el capítulo correspondiente) se dividen de la siguiente manera:

• Inicio

(con limitación del consumo eléctrico)

las bombas de hidromasaje se activan durante 1 minuto cada una, una de cada vez; en cambio, el blower permanece siempre activado durante esta fase.

(sin limitación del consumo eléctrico)

las bombas de hidromasaje y el blower se activan simultáneamente durante 1 minuto.



• Continuación

Esta fase, igual para ambas configuraciones, prevé el funcionamiento de la bomba de filtración y del Clearray™ durante el tiempo restante del ciclo.

Configuración de los ciclos de filtración

Para configurar el ciclo de filtración, siga estos pasos:

► Pulse el botón **“Filter”** : la pantalla muestra el mensaje **Fdx** (donde “x” indica la duración en horas).

► Use los botones **“Up”**  y/o **“Down”**  para introducir la duración deseada (desde un mínimo de 0 a un máximo de 12 horas, valor que corresponde a una filtración continua, ya que el ciclo se ejecuta de todos modos cada 12 horas).

► Si se vuelve a pulsar el botón **“Filter”**  se confirma el valor seleccionado y se pasa a la programación de la hora de inicio (**Fs**).

► Ajuste primero la hora y confirme con el botón **“Filter”**; después, ajuste el valor de los minutos, y por último vuelva a pulsar el botón **“Filter”** para memorizar los valores introducidos y salir de la modalidad de programación.

Con la función activada, en la pantalla aparece el símbolo correspondiente.

NOTA: si se interrumpe la corriente eléctrica, los valores fijados se mantienen de todos modos.

Interrupción de los ciclos de filtración

► El ciclo de filtración puede ser interrumpido por la protección anti-congelación (modalidad “Smart Winter”) o a causa de una temperatura excesiva del agua; consulte los capítulos correspondientes.

► Si está activada la función de bloqueo temporal del sistema (“stand-by”, vea el capítulo correspondiente), la bomba de filtración se detiene y se vuelve a poner en marcha una vez se haya desactivado el estado de stand-by.

► Si se interrumpe la corriente eléctrica durante un ciclo de filtración, o si ello ocurre antes del inicio de la filtración y se prolonga hasta después de esa hora, el ciclo no se reanuda cuando se restablece la corriente eléctrica, y la filtración se pospone hasta el ciclo siguiente (ya que el ciclo se repite cada 12 horas).

Temperatura excesiva durante los ciclos de filtración

► Si durante el ciclo de filtración la temperatura del agua supera el valor configurado en más de 1 °C (2 °F) (“punto de consigna”, vea el cap. “Regulación de la temperatura de calentamiento del agua”) y no disminuye en al menos 1 °C (2 °F) en las 3 horas siguientes, el ciclo de filtración se interrumpe.

Incluso en condiciones de elevada temperatura del agua (por ejemplo a causa de demasiada exposición a la luz del sol), se garantiza la filtración durante al menos 3 horas.

Clearray™ (generador de luz UV)

El uso del Clearray™ reduce normalmente la necesidad y el gasto en aditivos químicos para el tratamiento del agua.

► El funcionamiento del Clearray™ es automático y está supeditado a la activación de la bomba de filtración; en cambio, está apagado cuando están activados el hidromasaje, el blower o incluso solo el foco (porque se presupone la presencia de personas en la bañera); 10 minutos después del apagado de las funciones, el Clearray™ reanuda su funcionamiento (si hay un ciclo de filtración activo).

Filtración rápida (“Instant Clear”)

Está indicada tras un uso intensivo de la minipiscina y/o asociada al tratamiento químico del agua, para favorecer la disolución de las sustancias empleadas en la desinfección.

► Para activar la función basta pulsar el botón **“Instant Clear”** : la pantalla mostrará el mensaje **boo**.

► La función dura 45 minutos (este valor no se puede modificar) durante los cuales la bomba de filtración y las bombas de hidromasaje se activan de esta manera:

- la bomba de hidromasaje 2 se activa una sola vez durante 1 minuto.

- la bomba de hidromasaje 1 se activa durante el resto del ciclo (el Clearray™ está activado durante todo el ciclo).

► El calentador, si está activado, seguirá funcionando normalmente, a menos que el sistema esté configurado para la limitación del consumo eléctrico.

► La función finaliza:

- cuando expira el tiempo mencionado arriba

- cuando se activa otra función (excepto la hora y/o el foco).

- si se vuelve a pulsar el botón .

NOTA: si se necesita activar la protección anti-congelación durante la filtración rápida, esta se interrumpirá temporalmente para permitir la activación de la protección.

■ ACTIVACIÓN DE LAS BOMBAS DE HIDROMASAJE

Las bombas de hidromasaje se activan mediante los botones correspondientes (consulte el manual de uso para saber qué chorros son accionados por cada una de las bombas):

► Pulse el botón **“Pump 1”**  para accionar la bomba correspondiente.

Pulse el botón **“Pump 2”**  para accionar la otra bomba de hidromasaje.

► La bomba o bombas permanecen en funcionamiento durante 20 minutos, pero se pueden desactivar antes volviendo a pulsar los botones arriba mencionados.

NOTAS

- Si el nivel de agua de los depósitos de compensación no es el correcto, se impide la activación de las bombas para no perjudicar su funcionamiento (vea también el cap. "Comprobaciones de funcionamiento y primera puesta en marcha").
- Al activarse el hidromasaje se enciende (si estaba apagada) también la bomba de filtración, y permanece activa durante otros 10 minutos después del apagado de las bombas de hidromasaje.

■ ACTIVACIÓN DEL BLOWER (compresor de aire)

- ▶ Pulse el botón "Blower"  para accionar el compresor de aire.
- ▶ El blower puede activarse al mismo tiempo o por separado de las bombas de hidromasaje (en cualquier caso, al encenderse el equipo, el blower está siempre apagado, al igual que las bombas de hidromasaje).
- ▶ El blower permanece en funcionamiento durante 20 minutos, pero se puede desactivar antes volviendo a pulsar el botón antes mencionado.
- ▶ Si se desea aprovechar la acción del blower para el tratamiento de aromaterapia, introduzca el cartucho de la esencia perfumada en el compartimento correspondiente situado bajo la tapa. Este cartucho, una vez agotado, se puede sustituir desenroscando el tapón y sustituyéndolo por otro nuevo (los cartuchos están disponibles en los distribuidores autorizados y en los Centros de Asistencia).

NOTA: la sustitución de los cartuchos, una vez agotados, debe efectuarse con el blower apagado.

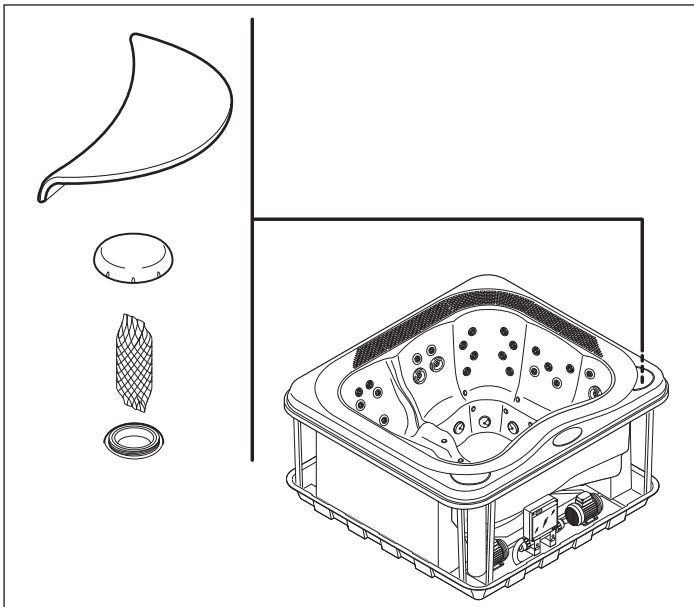

NOTAS

- Si el nivel de agua de los depósitos de compensación no es el correcto, se impide la activación del blower para no perjudicar su funcionamiento (vea también el cap. "Comprobaciones de funcionamiento y primera puesta en marcha").

- Si se activa el blower al mismo tiempo que las bombas de hidromasaje, el calentador se apaga (si está encendido).

- Al activarse el blower se enciende (si estaba apagada) también la bomba de filtración, y permanece activa durante otros 10 minutos después del apagado de la función.

■ FARO SUMERGIDO

El sistema de iluminación digital de led se activa mediante el botón correspondiente del panel de control:

- ▶ Pulse el botón "Light"  para activar el foco (situado en la pared de la bañera).
- ▶ El foco permanece activado durante 2 horas, pero se puede apagar volviendo a pulsar el botón antes mencionado (consulte el manual de uso para lo referente al funcionamiento de las distintas secuencias de colores).

NOTA: al activarse el foco se activa también la bomba de filtración (porque se presupone la presencia de personas en la bañera), y permanece en funcionamiento durante otros 10 minutos después del apagado del foco.

Funciones de utilidad

■ BLOQUEO DEL PANEL DE CONTROL



Esta función presenta dos modalidades de activación:

- **Bloqueo parcial:** se deshabilita la posibilidad de programar el ciclo de filtración y la de activar la modalidad "ahorro energético" (Econo) y la filtración rápida ("Instant Clear"). Los demás botones del panel de control permanecen activos.

- **Bloqueo total:** esta modalidad deshabilita en cambio el funcionamiento de todos los botones.

Bloqueo parcial



Para activar esta función proceda de esta manera:

- ▶ Si se mantiene pulsado durante algunos segundos el botón "Econo" , en la pantalla aparece, parpadeando, el símbolo de panel bloqueado (); mantenga pulsado el botón hasta que aparezca también el mensaje "LocP" y el símbolo permanezca encendido de manera fija, indicando la activación del bloqueo.

- ▶ Si se pulsa uno de los botones cuyo uso no está permitido, la pantalla muestra durante 5 segundos el mensaje "LocP".

Bloqueo total

Para activar esta función proceda de esta manera:

- ▶ Si se mantiene pulsado el botón "Econo"  en la pantalla aparece, parpadeando, el símbolo de panel bloqueado (); mantenga pulsado el botón aun después de que aparezca el mensaje

“LocP”, hasta que aparezca el siguiente mensaje “LocF”: a partir de ese momento la función está activada.

► Si se pulsa cualquier botón, la pantalla muestra durante 5 segundos el mensaje “LocF”.

Desactivación del bloqueo

► En ambas modalidades, para desactivar el bloqueo mantenga pulsado el botón “Econo” (III) hasta que el mensaje “LocP” o “LocF” desaparezca y sea sustituido por el mensaje “ULoc”.

NOTAS

- Si se interrumpe la corriente eléctrica, se desactiva el bloqueo del teclado (ya sea parcial o total).

- Si se desea pasar del bloqueo parcial al total (o viceversa), primero debe desactivarse y después debe fijarse la nueva modalidad de bloqueo.

■ BLOQUEO TEMPORAL DEL SISTEMA (“STAND-BY”)

Esta función permite interrumpir el funcionamiento de todos los dispositivos del sistema durante un periodo de **60 minutos** (este valor no se puede modificar) para efectuar operaciones de mantenimiento ordinario sin necesidad de cortar la tensión.



ATENCIÓN

Si se debe acceder a la caja eléctrica, a componentes que normalmente reciben tensión o a los órganos giratorios de las bombas, es obligatorio cortar la alimentación eléctrica apagando el interruptor o interruptores omnipolares.

► Para activar la función es necesario mantener pulsado el botón “Filter” (III) durante unos 5 segundos: en la pantalla aparece el mensaje “Sby” seguido del valor en minutos durante los cuales permanecerá activa la función.

► La función finaliza al expirar los 60 minutos o si se mantiene pulsado de nuevo el botón “Filter” (III) durante unos 5 segundos: a continuación los ciclos que filtración que se hubiesen interrumpido reanudarán su funcionamiento conforme a la programación.

NOTA: si hay activos ciclos de filtración al finalizar el estado de stand-by, se reanudan.

■ PUESTA EN REPOSO INVERNAL

► En las zonas donde las temperaturas en invierno a menudo descienden por debajo de los 0 °C, en la temporada en que no se va a utilizar la minipiscina, se aconseja vaciar completamente la instalación (minipiscina, depósitos de compensación, tuberías y filtro).

► En zonas en las que las temperaturas descienden solo de manera ocasional por debajo de los 0 °C, puede mantenerse la minipiscina en funcionamiento, ya que está dotada de una "pro-

tección anti-hielo" que garantiza el mantenimiento de una temperatura mínima del agua (vea el cap. "Regulación de la temperatura del agua" - apartados "Mantenimiento de la temperatura mínima del agua" y "Prevención de la congelación del agua en las tuberías - modalidad “Smart Winter”).

■ MANTENIMIENTO

■ INSTRUCCIONES GENERALES

► Mantenga la minipiscina siempre cubierta (cuando no se esté usando): de esta forma, además de impedir que el agua se ensucie, se evitan pérdidas de calor y la evaporación.

ATENCIÓN



La cubierta no está concebida para soportar pesos. No camine, se siente o tumbes sobre la cubierta, y no deposite objetos sobre ella.

► Para limpiar las boquillas de aspiración es necesario retirar la tapa y la junta tórica, limpiar bien los componentes y eliminar los posibles residuos.

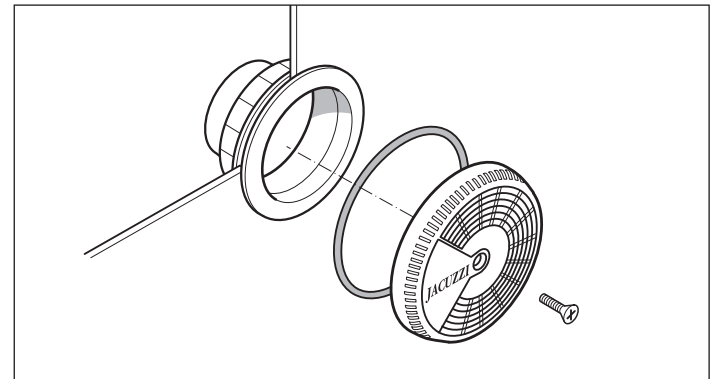

NOTAS

- la limpieza de las boquillas se debe llevar a cabo con la bañera vacía. Recuerde que se deben volver a colocar todas las piezas antes de llenar de nuevo la minipiscina.

- las rejillas de las boquillas de aspiración se deben comprobar al menos una vez a la semana.

► En caso de largos periodos de inactividad, se aconseja vaciar completamente la instalación (consulte también el cap. "Vaciado de la bañera - puesta en reposo invernal"). Los vaciados periódicos, durante el uso normal, varían en función de la frecuencia de uso, de los agentes contaminantes y del tipo de instalación. También con un uso reducido, se aconseja sustituir el agua al menos una vez al mes.

■ MANTENIMIENTO DEL FILTRO DE CARTUCHO

El cartucho del filtro (colocado bajo la tapa) debe limpiarse periódicamente, en función de la frecuencia de uso de la minipiscina, y sustituirse cuando sea necesario.

Los cartuchos están disponibles en los distribuidores y los Centros de Asistencia autorizados de Jacuzzi®.

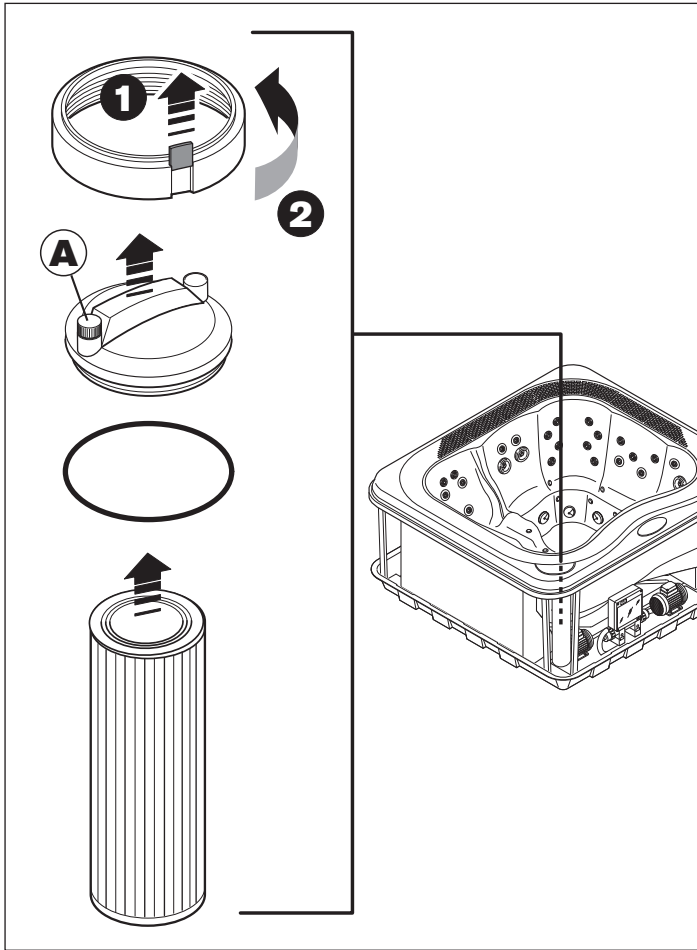

Conviene comprobar el filtro periódicamente (una vez a la semana con un uso normal de la minipiscina).

► Para limpiar el cartucho, asegúrese en primer lugar de que las bombas estén apagadas. Localice la posición del filtro, levante la lengüeta de seguridad (1) y desenrosque la tapa (2).

► Retire la tapa con la junta tórica y extraiga el cartucho; límpielo con un chorro de agua, separando los pliegues para garantizar una limpieza óptima.

Si el filtro está atascado, se recomienda usar productos desincrustantes/desengrasantes específicos, disponibles en los distribuidores y los Centros de Asistencia autorizados de Jacuzzi®.

► Vuelva a montar los diferentes componentes repitiendo los pasos en orden inverso.

► Cuide de que bajo el tapón de purga "A" esté colocada la arandela dentada, que permite una purga continua del aire.



ATENCIÓN

Tras limpiar el cartucho, vuelva a ensamblar todos los componentes antes de accionar la minipiscina.

■ MANTENIMIENTO DE LAS PARTES DE MADERA SINTÉTICA

Los paneles de madera sintética requieren muy poco mantenimiento; para limpiarlos, utilice un detergente neutro, aclarando después con agua limpia.

ATENCIÓN



No utilice un chorro de agua para limpiar los paneles, ya que podría penetrar en el espacio técnico de la minipiscina y provocar averías en la instalación eléctrica.

■ MANTENIMIENTO DE LAS PARTES DE MADERA NATURAL

Algunos paneles de cobertura y accesorios de las minipiscinas Jacuzzi® están realizados en madera natural, tratada con productos de vanguardia que resaltan su belleza natural y garantizan su protección frente a los agentes atmosféricos.

En primer lugar, se aplica a los paneles y accesorios una mano de tinte, para uniformar el tono de la madera; después se aplican dos manos de aceite sintético, que aporta al producto un aspecto natural y particularmente "cálido".

Limpieza

Las operaciones de mantenimiento varían en función del lugar en el que se instalan la minipiscina y/o los accesorios (según estén resguardados de los agentes atmosféricos o no).

En cualquier caso, conviene lavar periódicamente las superficies con agua dulce y un detergente neutro, y aclarar después.

No utilice detergentes que contengan alcohol, sustancias anti-cal, amoníaco, productos abrasivos o lejía.

No utilice ceras ni abrillantadores.

Renovación

Al menos una vez al año (o menos, dependiendo de las condiciones a las que estén expuestas las superficies de madera), siga este procedimiento:

- Lije levemente la superficie con una esponja abrasiva (o lija de grano 320) con cuidado de no presionar demasiado, especialmente cerca de las partes en relieve (aristas, etc.).

- Elimine todo rastro de polvo y aplique, con un pincel de cerdas blandas, una capa de aceite sintético, primero en sentido horizontal y después en toda la altura del panel.

No trabaje bajo la luz directa del sol o si la temperatura es especialmente baja.

- Retire el aceite sobrante, en su caso, usando un paño de microfibra; después deje que se seque el conjunto durante aproximadamente una hora (para una temperatura de 20 °C).

Nota: el equipamiento utilizado puede lavarse con aguarrás, para su reutilización en el futuro.

Mantenimiento extraordinario

Si fuese necesaria una operación de restauración más complicada (por ejemplo, si la capa de protección se ha deteriorado profundamente), se recomienda lijar a fondo toda la superficie, hasta llegar a la madera bruta, aplicando en caso necesario una mano de tinte, si las diferencias de tono resultasen evidentes. A continuación, aplique al menos dos manos de aceite (o inclu-

so tres si fuese necesario) siguiendo el mismo procedimiento descrito para la fase de renovación.

Nota: asegúrese de que, entre una mano y la siguiente, el producto aplicado se seque perfectamente (normalmente bastan 1-2 horas, con una temperatura ambiente de aproximadamente 20 °C).

Para todas las operaciones de mantenimiento extraordinario, se aconseja de todos modos acudir a personal especializado.

ATENCIÓN: los restos de lijado, las herramientas y los paños usados para la aplicación del producto pueden experimentar un proceso de autocombustión si se exponen al aire: conserve los restos (sumergidos en agua) en recipientes metálicos bien cerrados y elimínelos inmediatamente, cumpliendo escrupulosamente las disposiciones vigentes en la materia.

CONDICIONES DE FUNCIONAMIENTO ANÓMALO INDICACIÓN DE ALARMAS

La presencia de una alarma se indica en la pantalla, que muestra el código correspondiente al tipo de indicación. Si el estado de alarma persiste, se seguirá mostrando el código.

► *Motivo de la alarma*
- posible solución

► **"FLC"** En algunos podría aparecer en la pantalla la sigla "FLC". El flujostato detecta un flujo de agua que en realidad no existe (el calentador no se activa).

Puede producirse cuando el flujostato (conectado en serie al calentador) está atascado por depósitos y/o impurezas que impiden su correcto funcionamiento, o si está averiado.

- Acuda a un Centro autorizado de Jacuzzi®.

► **"FLO"** (parpadeando) La sonda no detecta el flujo de agua (no se puede activar el calentador).

Puede producirse si el filtro de cartucho y/o la bomba de filtración están obstruidos.

El sistema está intentando reactivar el calentador (se hacen tres intentos).

► **"FLO"** (fijo) *El sistema ha intentado activar el calentador pero no se ha podido detectar ningún flujo de agua.*

- Pruebe a apagar y volver a encender el interruptor instalado aguas arriba de la minipiscina; si aun así persiste el estado de alarma, póngase en contacto con un Centro autorizado Jacuzzi®.

► **"HOH"** La temperatura medida en el calentador es mayor o igual a 48 °C (118 °F).

NO ENTRE EN EL AGUA

Esta alarma, que se muestra alternada con la hora y la temperatura, desaparece en cuanto el valor desciende por debajo de los 44 °C (111 °F).

- Si el estado de alarma persiste, pruebe a apagar y encender el interruptor instalado aguas arriba de la minipiscina; si aun así permaneciese activa la indicación, póngase en contacto con un Centro de Asistencia autorizado de Jacuzzi®.

► **"Ho"** Temperatura del agua demasiado alta.

NO ENTRE EN EL AGUA

La temperatura del agua en la bañera ha alcanzado o superado los 44 °C (111 °F); no se puede activar ninguna función.

- Si está puesta, quite la cubierta de la minipiscina.

- Si el excesivo aumento de temperatura se debe a la exposición a la luz solar, añada agua fría a la minipiscina.

Cuando la temperatura descienda por debajo de 43 °C (109 °F), la minipiscina debería activarse automáticamente. Si no fuese así, corte la alimentación eléctrica y póngase en contacto con un Centro de Asistencia autorizado de Jacuzzi®.

► **"rPF"** Sonda de temperatura defectuosa

NO ENTRE EN EL AGUA

No se puede activar ninguna función.

- Compruebe el funcionamiento de la sonda de temperatura o sustitúyala.

► **"HPF"** Intervención del termostato de seguridad

No se puede activar el calentador eléctrico.

Se ha desactivado el calentador eléctrico a causa de sobrecalentamiento; esto podría deberse a un flujo de agua irregular.

- Pruebe a apagar y encender el interruptor instalado aguas arriba de la minipiscina (reinicio del sistema); si aun así permaneciese activa la indicación, póngase en contacto con un Centro de Asistencia autorizado de Jacuzzi®.

► **"cErr"** Se ha interrumpido el llenado del agua - electroválvula de los depósitos de compensación o niveles de agua no compatibles.

Se ha alcanzado el tiempo máximo (30 minutos) de apertura de la electroválvula de llenado de los depósitos de compensación, o bien el sensor de nivel de funcionamiento detecta la presencia de agua, pero el situado debajo de él no.

En ambos casos, se ha bloqueado la instalación.

- Compruebe que no se haya dejado abierto el desagüe de los depósitos de compensación.

- Compruebe que el sensor de nivel mínimo funcione correctamente y/o que su posición no esté invertida con la del de nivel máximo, colocado más arriba.

- Pruebe a apagar y encender el interruptor instalado aguas arriba de la minipiscina (reinicio del sistema); si aun así permaneciese activa la indicación, póngase en contacto con un Centro de Asistencia autorizado de Jacuzzi®.

ADVERTENCIAS

► **No efectúe nunca la limpieza de los filtros con las bombas en marcha. Apague antes el interruptor general.**

► **No ponga nunca en marcha la bomba si el nivel de agua no supera el de las boquillas de hidromasaje más altas.**

► **Apague siempre el interruptor general cuando la minipiscina está vacía (durante la puesta en reposo invernal, etc.).**

УСТАНОВКА



Описанные в данном руководстве операции могут выполняться только специализированным и уполномоченным персоналом.

ПРЕДРАСПОЛОЖЕНИЯ ДЛЯ УСТАНОВКИ

Смотрите схему предварительной установки, прилагаемую к продукции, для подготовки электрических и гидравлических соединений и/или проверки исполнения.

► Проверить предрасположение следующих соединений:

- соединения с гидравлической цепью и сливными колодцами;

- установка опреснителя воды (сверху минибассейна), в случае если вода имеет значительный уровень жёсткости.

- подсоединение электрической коробки к электрической системе помещения; разъединительный выключатель должен быть предусмотрен в надёжном и доступном для пользователей месте (также см. главу "Соединения и электрическая безопасность");

► В случае внешней установки, рекомендуется реализовать дренаж каналов электрических кабелей, для предотвращения застоя воды.

► В случае **внутренней** установки, необходимо учитывать, что испарение воды (в большей степени, при повышенных температурах) может привести к очень высоким уровням влажности, несмотря на использование покрытия. Естественная или принудительная вентиляция способствует индивидуальной комфортности и уменьшению повреждения помещения. Компания Jacuzzi Europe не несёт ответственность за ущерб, вызванный повышенной влажностью.

ИНСТРУКЦИИ ПО УСТАНОВКЕ



Полностью и внимательно ознакомьтесь с инструкциями перед установкой.

ОБЩИЕ ПРЕДУПРЕЖДЕНИЯ

Spa (минибассейны) тщательно упаковываются в специальную деревянную клеть, гарантирующую защиту в ходе транспортировки. Компания Jacuzzi Europe не несёт ответственность за ущерб, нанесённый в ходе транспортировки или промежуточного складирования. Незамедлительно после получения spa важно проверить целостность

упаковки и при необходимости незамедлительно предъявить претензии грузоперевозчику.

ВНИМАНИЕ



(4) Теплозащитная кровля не предназначена для выдерживания веса. Не садиться, не ходить и не ложиться на кровлю. Не располагать предметы.

► Освободить минибассейн от упаковки и снять передние панели (1); угловые панели не должны сниматься.

► Внимательно осмотреть spa перед установкой и проверить правильное положение муфт, труб и зажимов (проверить, что они не ослаблены).

► Выбор места установки должен осуществляться с учётом возможных препятствий движению (коридоры, двери, лестницы и т.д.) и, конечно, рекомендуются установки снаружи и на первом этаже.

(1) Для всех операций по транспортировке использовать исключительно поддоны, на которые опирается spa, в то время как для позиционирования поддерживать исключительно при использовании ремней соответствующей грузоподъёмности, вставляемых в направляющие и в скобы, имеющиеся в основании минибассейна; после окончательного позиционирования эти скобы должны сниматься и храниться для возможного будущего передвижения.

В случае невозможности использования транспортных ремней, можно удалить также панели, установленные с четырёх углов (закреплённые посредством винтов) и перемещать spa, поддерживая её за угловые распорки.

ПРИМЕЧАНИЕ: данный тип перемещения осуществляется с максимальной осторожностью, в любом случае, клиент или представляющее его лицо, должен принять на себя ответственность.

Компания Jacuzzi Europe S.p.A. не несёт ответственность за ущерб, вызванный несоответствующими перемещениями.

► В любом случае, при всех операциях транспортировки и позиционирования поддерживать spa исключительно посредством ремней или за крайний борт и **НИКОГДА** за гидравлические трубы, всегда используя **защитные перчатки**.

ПОЗИЦИОНИРОВАНИЕ SPA

► Расположить spa на пригодную для нагрузки поверхность (см. соответствующую схему предварительной установки).



ВНИМАНИЕ: опорное основание должно быть выровненным, чтобы это не сказывалось на компенсационной ёмкости баков.



Продолжительное нахождение под воздействием сол-

нечных лучей может привести к повреждению материала, из которого реализована обшивка sра, в связи с её способностью поглощения тепла (в особенности, тёмные цвета) Когда sра не используется, не оставлять её под воздействием солнечных лучей без соответствующей защиты (теплозащитная кровля, навес и т.д.). На возможные повреждения, вызванные несоблюдением данных предупреждений, гарантия не распространяется.

■ ГИДРАВЛИЧЕСКИЕ СОЕДИНЕНИЯ

► Смотрите схему предварительной установки в отношении следующих соединений:

- слив минибассейна
- слив компенсационных баков
- переполнение компенсационных баков

► Выполнить соединение с гидравлической сетью для заполнения sра (согласно норматива EN 1717).

► Подсоединить электроклапан залива/долива компенсационных баков (соединение 3/4") к гидравлической сети.

СОЕДИНЕНИЯ И ЭЛЕКТРИЧЕСКАЯ БЕЗОПАСНОСТЬ

■ ОБЩИЕ ПРЕДУПРЕЖДЕНИЯ

Задачей монтажника является выбор проводников с номинальными характеристиками и сечением, соответствующими специфическому поглощению тока sра (см.схему предварительной установки).

Проводка кабеля, выбор материалов и наиболее пригодные решения установки обуславливаются профессиональностью и опытом монтажника; он несёт ответственность за гарантию и сертификацию выполненной установки.

► Выполнить соединение на клеммной колодке согласно указаниям 2.

ПРИМЕЧАНИЕ: в случае питания с двойной однофазной линией (220-240 В 2+N~) или с трёхфазной линией, оснащённой нейтральным проводником (380-415 В 3+N~), перед осуществлением соединения необходимо обрезать указанные мосты, расположенные рядом с клеммной колодкой питания.

► Для гарантии класса защиты против струй воды, предусмотренного нормативами, был монтирован кабельный зажим, для облегчения соединения с электрической сетью.

► Монтажник, в любом случае, должен подсоединить проводник/проводники "фазы" к специальным зажимам, а проводник "нейтраль" к специальному зажиму N (соблюдая указанный порядок), в то время как проводник "земля" к зажиму, определённому символом \perp , обращая внимание на предотвращение повреждения

компонентов, монтированных внутри электрической коробки. При завершённой установке должен быть закрыт соответствующим образом кабельный зажим и герметически крышка электрической коробки.







ВАЖНО: В странах, где напряжение 220-240В обеспечивается двухфазной системой (L+L), подключение, в любом случае, осуществляется на клеммах L1 и N.

► При наличии, подсоединить систему радиотрансляционной сети здания к указанной электрической коробке 3.



■ ОГРАНИЧЕНИЕ ПОТРЕБЛЕНИЯ ЭЛЕКТРОЭНЕРГИИ

При отсутствии достаточного количества электроэнергии и при решении активации ограничителя потребления, необходимо обеспечить конфигурацию программного обеспечения системы для правильного функционирования sра:

► Удерживать нажатой клавишу "Light"  на протяжении приблизительно 12 секунд, пока не появится надпись "cFn".

► Воздействовать на клавиши "Up"  и/или "Down"  для просмотра меню до отображения "cFn": вновь нажать клавишу "Light"  для подтверждения опции.

► Тогда ввести пароль 123 следующим образом:





- воздействовать на клавиши "Up"  и/или "Down"  для ввода первой цифры.

- подтвердить выбор путём нажатия клавиши "Light" .

Действовать таким же образом для ввода двух других цифр.

► После ввода пароля на дисплее появляется надпись I1x (параметр единицы измерения температуры); вновь нажать клавишу "Light"  для перехода к параметру I2x (где "x" может быть 1 или 0; на заводе устанавливается 1).

ПРИМЕЧАНИЕ в некоторых моделях "x" может принимать значения от 16 до 32 (ампер) и они могут изменяться интервалами 2, таким образом, обеспечивается определенный контроль в отношении управления мощностью; на заводе устанавливается значение 32.

► Воздействовать на клавиши "Up"  и/или "Down"  для изменения "x" и затем подтвердить выбор посредством клавиши "Light" : на дисплее появляется надпись I3 0. Вновь нажать клавишу "Light"  для выхода из процедуры и сохранения в памяти новых значений (рекомендуется не изменять параметр I3 0): дисплей выключается на несколько секунд, а затем вновь включается.

- Если на протяжении приблизительно 20 секунд не нажимается какая-либо клавиша, обеспечивается выход из процедуры, но возможные изменения не сохраняются в памяти.

ПРИМЕЧАНИЕ

- Когда параметр I2 равен 0 (или 16 в некоторых моделях), электрическое потребление spa ограничивается 16А; в данных условиях можно активировать одновременно гидромассажный насос и наддув (активируя другой насос, работающий насос выключается, но наддув остаётся включенным).

В случае активации нагревателя, включение любой нагрузки (насосы и/или наддув) дезактивирует сам электронагреватель.

Когда параметр I2 равен 1 (или 32 в некоторых моделях), выбирается максимальное потребление электроэнергии; в данных условиях можно активировать одновременно гидромассажные насосы и наддув.

В случае активации электронагревателя, можно иметь только две активированные нагрузки (насосы или один насос и наддув); включение третьей нагрузки дезактивирует сам электронагреватель.

- Рекомендуется активировать ограничитель потребления если spa устанавливается в местах, где температура часто опускается ниже 0 °С, так как ограничивается функционирование противозамораживающей защиты (см.соответствующую главу).

- Тонкая регулировка параметра I2 (регулировка, осуществляемая с интервалами 2) обеспечивает оптимизированное управление электропотреблением.

JACUZZI EUROPE S.p.A. не несёт ответственность в случае если:

Установка осуществляется неквалифицированным и/или неопытным персоналом.

Не соблюдаются нормы и положения закона, соответствующие электрооборудованию помещений, действующие в стране монтажа оборудования.

Не соблюдаются правила установки и технического обслуживания, приведённые в данном руководстве.

Для установки используются непригодные и/или несертифицированные материалы.

Минибассейны приводятся в действие при отсутствии соответствия вышеуказанным нормам.

Выполняются неправильные операции, уменьшающие класс защиты электрооборудования от струй воды, или изменяющие защиту против поражения электрическим током при прямых и не прямых контактах, или приводят к аномальным условиям изоляции, утечкам тока или перегреву.

Изменяются компоненты или части оборудования по сравнению с их состоянием при поставке, обеспечивая снятие ответственности с изготовителя.

Ремонт оборудования осуществляется неавторизованным персоналом, или при использовании неоригинальных запасных частей Jacuzzi Europe S.p.A.

КОНТРОЛЬ ФУНКЦИОНИРОВАНИЯ И ПЕРВЫЙ ЗАПУСК

► Проверить наличие соответствующего патрона фильтра внутри соответствующей коробки и затяжку крышки (см.главу. “Техническое обслуживание патронного фильтра”).

► Проверить, что установка была завершена во всех деталях.

► Также проверить, что сливные клапаны, имеющиеся на основании spa (или шаровые, если они установлены в качестве альтернативы), закрыты (см.схему предварительной установки).

ПРИМЕЧАНИЕ: труба, соединяющая переполнение компенсационных баков со сливом, должна оставаться всегда открытой (см.схему предварительной установки).

► Проверить, что шиберный затвор, установленный на трубе залива/долива компенсационных баков, открыт.

► Проверить, что все гидромассажные форсунки открыты.

► Включить всеполюсный выключатель/выключатели, расположенный на линии питания (см.главу “Соединения и электрическая безопасность”).

► Нажать испытательную кнопку (TEST) дифференциального выключателя, расположенного сверху электрической системы, к которой была подсоединена spa: если не срабатывает, может быть неисправна или сработала какая-либо неисправность электрической сети. **Отключить ток и не использовать spa пока причина неисправности не будет устранена.**

► Заполнить минибассейн до тех пор, пока вода не будет выходить в водосливной канал, обеспечить её слив в компенсационный бак.

ПРИМЕЧАНИЕ: если используется труба для поливки сада, обеспечить течение воды на протяжении некоторого времени перед наполнением минибассейна: таким образом, будет удалена застоявшаяся вода внутри трубы.

► Проверить, что различные муфты и зажимы гарантируют превосходную герметичность.



► При замыкании предохранительного выключателя минимального уровня, расположенного на компенсационном баке, также начинается автоматическая заливка воды через электроклапан, что на дисплее указывается посредством надписи “Fill”; тогда можно закрыть ручную заливку воды.

ПРИМЕЧАНИЕ: если выключатель минимального уровня не даёт разрешение, установка остаётся заблокированной, в том числе заливной электроклапан (см.главу “Сообщения ошибки”). В течение начального

заполнения, пока вода не достигла рабочего уровня, все функции минибассейна, управляемые посредством электрошита, запрещены (за исключением загрузки воды посредством электроклапана): таким образом, гарантируется безопасность всей системы (сухое движение насосов, подключение нагрева и т.д.).

► Когда уровень воды в компенсационных баках достигает выключателя максимального уровня, деактивируется электроклапан (достигается рабочий уровень).

ПРИМЕЧАНИЕ: если в дальнейшем уровень воды в компенсационных баках опускается ниже минимального уровня, посредством электроклапана восстанавливается рабочий уровень.

► Проверить функционирование гидромассажных насосов путём воздействия на клавиши: “Pump1”  и “Pump2” .

► Проверить функционирование наддува путём воздействия на клавишу: “Наддув” .

► Проверить включение и выключение светильников путём воздействия на клавишу: “Light” .

► Полностью дезинфицировать spa, осуществляя обработку “суперхлорированием”.

В отношении того, что касается поддержания качества воды, способа применения и предупреждений в отношении использования химических веществ, смотрите руководство системы Jacuzzi по обработке воды, а также соответствующий каталог.

► Спустя несколько часов выключить всеполюсный выключатель/выключатели.

► Открыть сливные клапаны и опустошить минибассейн.

ВНИМАНИЕ



Не использовать spa в течение первого запуска в связи с высокой концентрацией хлора в воде в течение этой фазы. Незамедлительно слить ванну. Свяжитесь с местными властями в отношении правил, регулирующих слив химически обработанной воды.

► Вновь заполнить spa, согласно указанного ранее порядка.

► Включить всеполюсный выключатель/выключатели и установить циклы фильтрации в соответствии с требованиями Клиента и определить программу обработки воды.

ПАНЕЛЬ УПРАВЛЕНИЯ

Все функции spa управляются посредством панели управления, расположенной на борте ванной, также как и соответствующие установки/программирования.



► Когда подаётся напряжение на установку, дисплей панели отображает попеременно время и температуру воды в ванной.

При работе электронагревателя, также появляется соответствующий символ .

РЕГУЛИРОВКА ВРЕМЕНИ

Для правильного управления фильтрацией воды и использования режима “экономия электроэнергии” необходимо установить текущее время:

► Удерживать нажатой клавишу “Clock”  на протяжении приблизительно 5 секунд: будет отображено текущее время с мигающей цифрой часов, в то время как на дисплее появится соответствующий символ.

► Воздействовать на клавиши “Up”  и/или “Down”  для регулировки значения часов.

Удерживая нажатыми клавиши, изменение осуществляется более быстрым образом.

► Затем нажать клавишу “Clock”  для перехода к регулировке минут (цифра которых начинает мигать).

► Действовать согласно предоставленным ранее указаний.

► Нажать ещё один раз клавишу “Clock”  для сохранения в памяти установленных значений и выхода из режима программирования.

ПРИМЕЧАНИЕ

- Если на протяжении 5 секунд не нажимается какая-либо клавиша, обеспечивается выход из процедуры, и установки не сохраняются в памяти.

- Наличие буферной батареи обеспечивает удерживание времени даже при снятии напряжения системы.

Отображение времени

► Для отображения времени нажать клавишу “Clock” .

РЕГУЛИРОВКА ТЕМПЕРАТУРЫ ВОДЫ

Нагрев воды обеспечивается посредством трубчатого электронагревателя. Рекомендуется не устанавливать избыточные температуры нагрева воды в пределах 40°C (рекомендуемая температура 35-36°C).

ПРИМЕЧАНИЕ

Электронагреватель деактивируется при активации насосов и/или наддува до достижения максимального допустимого потребления (символ  мигает на дисплее).

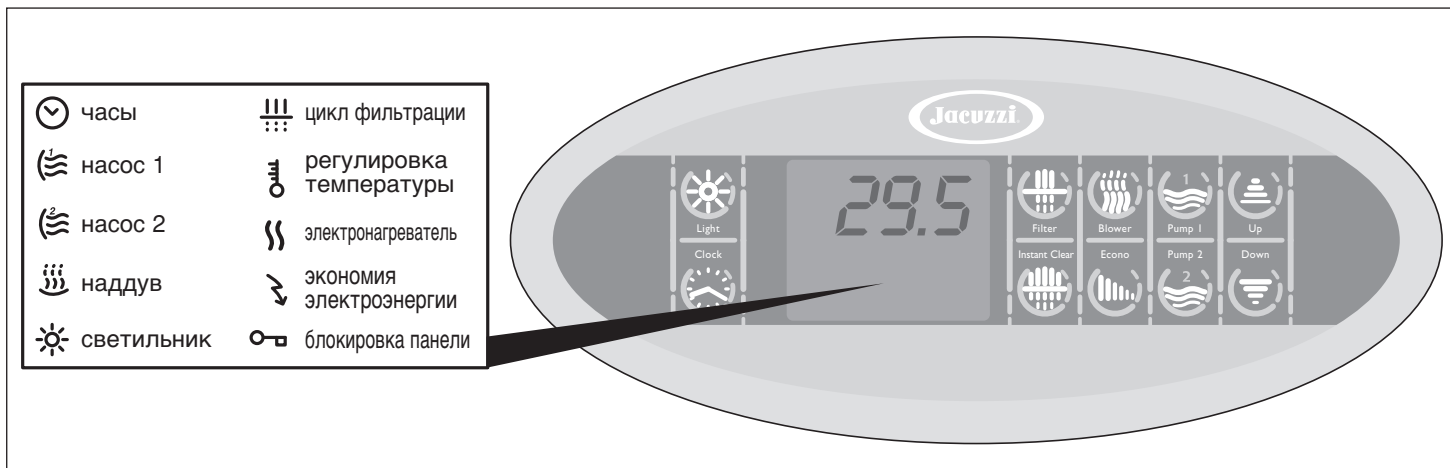

В данном случае, если необходимо нагреть воду, система активирует электроннагреватель спустя 5 минут после уменьшения потребления до возможности включения.

ПРИМЕЧАНИЕ: если на протяжении приблизительно 20 секунд не нажимается какая-либо клавиша, также обеспечивается выход из процедуры, но возможные изменения не сохраняются в памяти.

■ Единица измерения температуры

Температурная шкала устанавливается в °C, но может изменяться в °F, действуя следующим образом:

► Удерживать нажатой клавишу “Light” ☀ на протяжении приблизительно 12 секунд, пока не появится надпись “cFn”.

► Воздействовать на клавиши “Up” (⬆) и/или “Down” (⬇) для просмотра меню до отображения “cFn”: вновь нажать клавишу “Light” ☀ для подтверждения опции.

► Тогда ввести пароль **123** следующим образом:

- воздействовать на клавиши “Up” (⬆) и/или “Down” (⬇) для ввода первой цифры.

- подтвердить выбор путём нажатия клавиши “Light” ☀.

Действовать таким же образом для ввода двух других цифр.

► После ввода пароля на дисплее появляется надпись **I1x** (где “x” может быть 1 или 0; сохранённое в памяти значение: 0).

► Воздействовать на клавиши “Up” (⬆) и/или “Down” (⬇) для изменения “x” с **0** на **1** (соответствующей шкале в °F) и затем подтвердить выбор посредством клавиши “Light” ☀: на дисплее появится надпись **I2x**. Вновь нажать клавишу “Light” ☀ для перехода к параметру **I3 0** (который не должен изменяться).

Нажать ещё один раз клавишу “Light” ☀ для выхода из процедуры и сохранения в памяти новых значений: дисплей выключается на несколько секунд, а затем вновь включается.

Для возврата к шкале Цельсия (°C) вернуться в процедуру и привести цифру “x” параметра **I1x** на 0.

■ Температура нагрева воды (“заданное значение”).

Для контроля/изменения температуры нагрева воды, действовать следующим образом:

► Нажать клавишу “Up” (⬆) или “Down” (⬇): на дисплее будет отображена текущая сохранённая в памяти температура (отображенная в °C, или °F согласно запрограммированного, см. “Единица измерения температуры”) и появится соответствующий символ.

► Вновь нажать клавишу “Up” (⬆) или “Down” (⬇) для изменения отображённого значения, с минимума 15 °C до максимума 40 °C (59÷104 °F).

► Для повторного отображения температуры воды в ванной, достаточно не касаться какой-либо клавиши на протяжении приблизительно 5 секунд.

► Функционирование электроннагревателя указывается на дисплее посредством фиксированного символа ☌ (если мигает, обозначает, что нагрев прекращён, чтобы не превышать максимальное допустимое потребление; также смотрите предыдущее примечание).

► Как только запрограммированное значение (“заданное значение”) температуры воды превышает, электроннагреватель деактивируется и не подключается вновь, пока действительная температура воды на опустится приблизительно на 0,5 °C - 1 °F по отношению к установленному значению.

► Для гарантии точного значения температуры воды насос фильтрации активируется каждые полчаса (даже если не были установлены циклы фильтрации), так как датчик температуры установлен в трубе электроннагревателя.

ПРИМЕЧАНИЕ: при выключении установки, или при отсутствии электрического тока, в памяти остаётся последнее установленное заданное значение.

Поддержание минимальной температуры воды в ванной и противозамораживающая защита труб (“Smart Winter”)

Минимум каждые полчаса система считывает действительную температуру воды в ванной; в случае если значение менее минимального допустимого (15 °C - 59 °F), электронагреватель и насос фильтрации активируются автоматически, пока температура не поднимется выше данного значения.

Режим “Smart Winter” позволяет контролировать посредством специального датчика температуру отсека под ванной, в котором размещены все трубы гидравлической цепи; поэтому при наличии экстремальных условий, система может активировать данную противозамораживающую защиту (указываемую на дисплее надписью ICE), приводя в действие насосы согласно режима в соответствии со следующими конфигурациями:

• С ограничением потребления электроэнергии

Активируется наддув и одновременно один из двух гидромассажных насосов. Спустя 1 минуту насос выключается и включается другой, также на 1 минуту, после чего насосы и наддув деактивируются (в течение этого цикла электронагреватель выключен, но активируется в последующем).

• Без ограничения потребления электроэнергии

Режим функционирования такой же, за исключением электронагревателя, который остаётся в работе.

► Активация насосов и наддува осуществляется при установленных интервалах, в зависимости от выявленного значения температуры:

- температура от 12 до 15 °C (54-59 °F):
каждый час

- температура от 9 до 12 °C (48-54 °F):
каждые 30 минут

- температура от 6 до 9 °C (42-48 °F):
каждые 15 минут

- температура менее или равная 6 °C (42 °F):
в непрерывном режиме

ПРИМЕЧАНИЕ

- Если температура отсека под ванной быстро снижается, увеличивается периодичность активаций.

- При выявлении необходимости активации противозамораживающей защиты в течение цикла фильтрации или быстрой фильтрации (“Instant Clear”), они прекращаются для возобновления затем самого цикла.

- При активации данной защиты, светильник, в любом случае, может быть всегда активирован.

Режим “экономия электроэнергии”

Устанавливая данную функцию, электронагреватель не активируется, пока температура воды не опустится, по меньшей мере, на 10 °C (18 °F) по отношению к установленной.

► Нажать клавишу “Econo” (🕒) : на дисплее будет отображена надпись **Edx** (где “x” указывает продолжительность в часах).

► Воздействовать на клавиши “Up” (⬆️) и/или “Down” (⬇️) для ввода желаемой продолжительности (от минимума 0 до максимума 24 часов, значение, соответствующее всегда активированной функции).

► Вновь нажимая клавишу “Econo” (🕒), подтверждается выбранное значение и обеспечивается переход к программированию времени начала (**Es**).

► Сначала установить часы и подтвердить посредством клавиши “Econo”; затем установить значение минут и вновь нажать клавишу “Econo” для сохранения в памяти введённых значений и выхода из режима программирования. При активированной функции на дисплее появляется соответствующий символ.

ПРИМЕЧАНИЕ

- При активации функции (за исключением светильников и/или времени) при подключении экономии электроэнергии, она прекращается (символ на дисплее мигает) и возобновляется автоматически спустя 40 минут после выключения функции, которая была активирована.

- Минимальная температура, характеризующая режим экономии электроэнергии, не может быть менее 15 °C (59 °F) (минимальная температура поддержания).

- При отсутствии электрического тока установленные данные, в любом случае, сохраняются в памяти; однако, при повторном включении функция не возобновляется, а её активация переносится на установленное время начала.



Кроме параметров “I1x” (единица измерения температуры) и “I2x” (ограничение потребления электроэнергии) существует параметр “I3x”, значение которого “x” устанавливается на заводе на 0. Рекомендуется не изменять установку, в противном случае, электронагреватель деактивируется.

■ ФИЛЬТРАЦИЯ ВОДЫ

Фильтрация воды необходима для обеспечения её чистоты и прозрачности и удаления отложений. Данная очистка обеспечивается насосом фильтрации и патронным фильтром, расположенным под водосливным каналом (см. главу “Техобслуживание патронного фильтра”).

Spa Profile также оснащена особым типом фильтрации, называемым “Instant Clear”: речь идёт о “мгновенной” фильтрации, которая отличается от обычного цикла её недолгой и интенсивной продолжительностью.

Общая информация

Фильтрация осуществляется посредством специального цикла, осуществляемого каждые 12 часов. Данный цикл состоит из 2 фаз, которые, в зависимости от конфигурации потребления электроэнергии (см. соответствующую главу), подразделяются следующим образом:

• Начало

(с ограничением потребления электроэнергии)

гидромассажные насосы активируются на 1 минуту каждый, один за раз, в то время как наддув в течение этой фазы остаётся всегда активированным.

(без ограничения потребления электроэнергии)

гидромассажные насосы и наддув активируются одновременно на 1 минуту.



• Продолжение

Данная фаза одинакова для обоих видов конфигурации, она предусматривает функционирование фильтрационного насоса и Clearray™ в течение оставшегося времени цикла.

Установка циклов фильтрации

Для установки цикла фильтрации действовать следующим образом:

▶ Нажать клавишу “Filter” : на дисплее будет отображена надпись **Fdx** (где “x” указывает продолжительность в часах).

▶ Воздействовать на клавиши “Up”  и/или “Down”  для ввода желаемой продолжительности (от минимума 0 до максимума 24 часов, значение, соответствующее непрерывной фильтрации, так как цикл осуществляется каждые 12 часов).

▶ Вновь нажимая клавишу “Filter” , подтверждается выбранное значение и обеспечивается переход к программированию времени начала (**Fs**).

▶ Сначала установить часы и подтвердить посредством клавиши “Filter”; затем установить значение минут и вновь нажать клавишу “Filter” для сохранения в памяти введённых значений и выхода из режима программирования.

При активированной функции на дисплее появляется соответствующий символ.

ПРИМЕЧАНИЕ: При отсутствии электрического тока установленные данные, в любом случае, сохраняются в памяти.

Прекращение циклов фильтрации

▶ Цикл фильтрации может быть прекращён противозамораживающей защитой (режим “Smart Winter”) или в связи с избыточной температурой воды; см.соответствующие главы.

▶ При активации функции временной блокировки системы (“резервный режим”, см.соответствующую главу) насос фильтрации останавливается и вновь запускается только после того, как условие резервного режима было деактивировано.

▶ В случае отсутствия электрического тока в течение цикла фильтрации, или если прерывание происходит перед началом фильтрации и остаётся более данного времени, цикл не возобновляется при возврате электрического тока, и фильтрация переносится на следующий цикл (так как цикл повторяется каждые 12 часов).

Избыточная температура в течение циклов фильтрации

▶ Если в течение цикла фильтрации температура воды превышает установленное значение на более 1 °C (2 °F) (“заданное значение”, см.главу. “Регулировка температуры нагрева воды”) и не уменьшается, по меньшей мере, на 1 °C (2 °F) в последующие 3 часа, цикл фильтрации прекращается.

Даже при условиях повышенной температуры воды (например, по причине чрезмерного солнечного излучения), в любом случае, гарантируется фильтрация на протяжении, по меньшей мере, 3 часов.

Clearray™ (генератор УФ лучей)

Использование Clearray™ снижает потребность и затраты на химические средства для обработки воды.

▶ Работа Clearray™ осуществляется автоматически и обусловлена включением фильтрационного насоса, в то время как отключается при включении гидромассажа, наддува или даже только одного светильника (так как предполагается, что в ванне находятся люди); спустя 10 минут после выключения данных функций, Clearray™ возобновляет работу (если включен цикл фильтрации).

Быстрая фильтрация (“Instant Clear”)

Рекомендуется после интенсивного использования минибассейна и/или связана с химической обработкой воды, для растворения веществ, используемых для дезинфекции.

▶ Для активации функции достаточно нажать клавишу “Instant Clear” : на дисплее будет отображена надпись **boo**.

▶ Функция продолжается 45 минут (данное значение не может изменяться), в течение которых насос фильтрации и гидромассажные насосы активируются следующим образом:

- гидромассажный насос 2 активируется только один раз на 1 минуту.
- гидромассажный насос 1 включается на остальную длительность цикла (Clearray™ подключен на протяжении всей длительности цикла).

▶ Электронагреватель, в случае его активации, будет продолжать нормальную работу, за исключением случая, если система не конфигурирована для ограничения потребления электроэнергии.

▶ Функция завершается:

- по истечении указанного времени
- при активации другой функции (за исключением времени и/или светильника).
- путём повторного нажатия клавиши .

ПРИМЕЧАНИЕ: в случае необходимости активации противозамораживающей защиты в течение быстрой фильтрации, она временно прекращается для активации самой защиты.

■ АКТИВАЦИЯ ГИДРОМАССАЖНЫХ НАСОСОВ

Гидромассажные насосы активируются посредством соответствующих клавиш (см.руководство по эксплуатации для определения форсунок, приводимых в действие одним или другим насосом):

▶ Нажать клавишу “**Pump 1**”  для подключения соответствующего насоса.

Нажать клавишу “**Pump 2**”  для подключения другого гидромассажного насоса.

▶ Насос/насосы остаются функционирующими на протяжении 20 минут, но могут отключаться и ранее путём повторного нажатия тех же клавиш.

ПРИМЕЧАНИЕ

- В случае если уровень воды в компенсационных баках является несоответствующим, активация насосов препятствуется для того, чтобы не сказаться на функционировании (также см. главу “Контроль функционирования и первый запуск”).

- После активации гидромассажа, включается (если не был включен) также насос фильтрации, который остаётся активированным на протяжении 10 минут после выключения гидромассажных насосов.

■ АКТИВАЦИЯ НАДДУВА (компрессора воздуха)

▶ Нажать клавишу “**Наддув**”  для подключения компрессора воздуха.

▶ Наддув может активироваться одновременно или раздельно с гидромассажными насосами (при включении системы наддува, в любом случае, остаётся выключенным, как и гидромассажные насосы).

▶ Наддув может оставаться включенным на протяжении 20 минут, но может отключаться и ранее путём повторного нажатия указанной клавиши.

▶ В случае желания использования действия наддувов для ароматерапевтической процедуры, вставить патрон ароматной эссенции в специальный отсек, расположенный под крышкой. Данный патрон, после его истощения, может быть заменён путём отвинчивания пробки и замены на новый (патроны имеются в наличии у авторизованных продавцов и в центрах технического обслуживания).

Примечание: Замена патронов, при их истощении, осуществляется при выключенном наддуве.

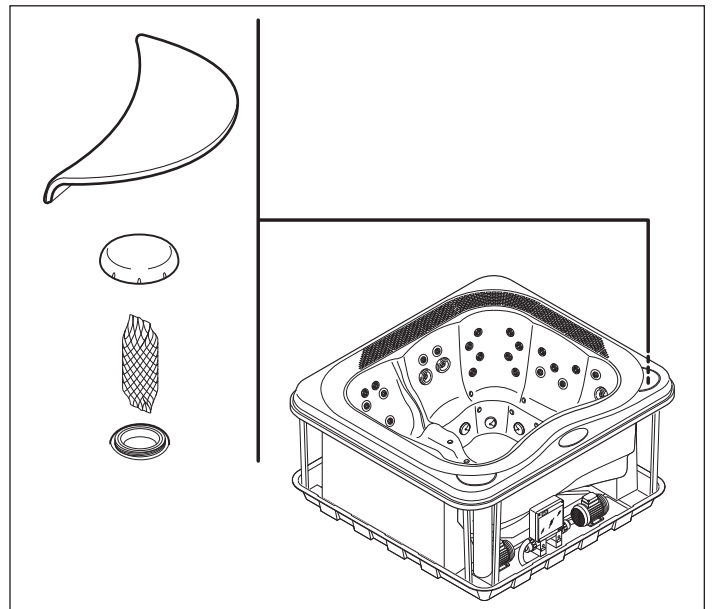

ПРИМЕЧАНИЕ

- В случае если уровень воды в компенсационных баках является несоответствующим, активация наддува препятствуется для того, чтобы не сказаться на функционировании (также см. главу “Контроль функционирования и первый запуск”).

- Активация наддува одновременно с гидромассажными насосами обеспечивает выключение электронагревателя (если он включен).

- После активации наддува, включается (если не был включен) также насос фильтрации, который остаётся активированным на протяжении 10 минут после выключения функции.

■ ПОДВОДНЫЙ СВЕТИЛЬНИК

Система цифрового освещения со светодиодами активируется посредством соответствующей клавиши на панели управления:

▶ Нажать клавишу “**Light**”  для включения светильника (расположенного на стенке ванной).

▶ Светильник остаётся включённым на протяжении 2 часов, но может выключаться и раньше, вновь нажимая указанную клавишу (см.руководство по эксплуатации в отношении функционирования различных последовательностей цвета).

ПРИМЕЧАНИЕ: активация светильника обеспечивает активацию также и насоса фильтрации (так как предполагается наличие людей в ванной), который остаётся работающим на протяжении следующих 10 минут после выключения самого светильника.

СЕРВИСНЫЕ ФУНКЦИИ

■ БЛОКИРОВКА ПАНЕЛИ УПРАВЛЕНИЯ

Данная функция предусматривает два режима активации:

- Частичная блокировка: запрещается возможность запрограммировать цикл фильтрации, а также активировать режим “экономия электроэнергии” (Econo) и быстрой фильтрации (“Instant Clear”).

Все другие клавиши панели управления остаются активированными.

- Общая блокировка: данный режим препятствует функционированию всех клавиш.

Частичная блокировка

Для активации данной функции действовать следующим образом:

► Удерживая нажатой на протяжении нескольких секунд клавишу “Econo” (🔌) на дисплее появится, в мигающем виде, символ заблокированной панели (🔒); удерживать нажатой клавишу, пока не появится также надпись “LocP”, и символ останется включенным фиксированным образом, указывая, таким образом, на активацию блокировки.

► Нажимая одну из клавиш, использование которых не разрешается, на дисплее на протяжении 5 секунд отображается надпись “LocP”.

Общая блокировка

Для активации данной функции действовать следующим образом:

► Удерживая нажатой клавишу “Econo” (🔌), на дисплее появится, в мигающем виде, символ заблокированной панели (🔒); удерживать нажатой клавишу и после появления надписи “LocP”, пока не появится дополнительная надпись “LocF”: тогда функция является активированной.

► Нажимая любую клавишу, на дисплее на протяжении 5 секунд будет отображена надпись “LocF”.

Деактивация блокировки

► В обоих режимах для деактивации блокировки удерживать нажатой клавишу “Econo”, пока надпись “LocP” или “LocF” не исчезнет и не будет заменена на “ULoc”.

ПРИМЕЧАНИЕ

- При отсутствии электроэнергии, блокировка клавиатуры (как частичная, так и общая) устраняется.

- Если от частичной блокировки желаете перейти к общей (или наоборот), необходимо сначала деактивировать, а затем установить новый режим блокировки.

■ ВРЕМЕННАЯ БЛОКИРОВКА СИСТЕМЫ (“РЕЗЕРВНЫЙ РЕЖИМ”)

Данная функция позволяет прекратить функционирование всех устройств системы на протяжении **60 минут** (это значение не может изменяться), таким образом, чтобы провести операции планового технического обслуживания без необходимости отключения напряжения.

ВНИМАНИЕ



В случае необходимости доступа к электрической коробке, частям под напряжением или вращающимся органам насосов, обязательно отключить электрическое питание, выключая всеполюсные выключатели/выключатель.

► Для активации функции необходимо удерживать нажатой клавишу “Filter” (🔍) на протяжении приблизительно 5 секунд: на дисплее появляется надпись “Sby” со значением в минутах, в течение которых функция останется активированной.

► Функция завершается спустя 60 минут, или удерживая клавишу “Filter” (🔍) на протяжении приблизительно 5 секунд: тогда возможные циклы фильтрации, которые были прекращены, возобновляют их функционирование, согласно программе.

ПРИМЕЧАНИЕ: при активации циклов фильтрации при завершении резервного режима, они вновь подключаются.

■ ЗИМНЯЯ ПАУЗА

► В зонах, где температура зимой часто опускается ниже 0° C, в период, когда минибассейн не используется, рекомендуется полностью сливать установку (минибассейн, компенсационные баки, трубы, фильтр).

► В зонах, где температура лишь иногда опускается ниже 0 °C, минибассейн должен поддерживаться в действии, так как оснащён “противозамораживающей защитой”, которая гарантирует поддержание минимальной температуры воды (см. главу “Регулировка температуры воды” - параграфы “Поддержание минимальной температуры воды” и “Предотвращение замерзания воды в трубах - режим “Smart Winter”).

ТЕХНИЧЕСКОЕ ОБСЛУЖИВАНИЕ

ОБЩИЕ ИНСТРУКЦИИ

► Держать минибассейн всегда закрытым (когда не используется): таким образом, кроме предотвращения загрязнения воды, предотвращается рассеивание тепла и испарение.

ВНИМАНИЕ



Покрытие не предназначено для удерживания веса. Не садиться, не ходить и не ложиться на покрытие и не располагать предметы.

► Для очистки форсунок необходимо снять крышку и её уплотнительное кольцо, тщательно очистить компоненты и удалить имеющиеся остатки.

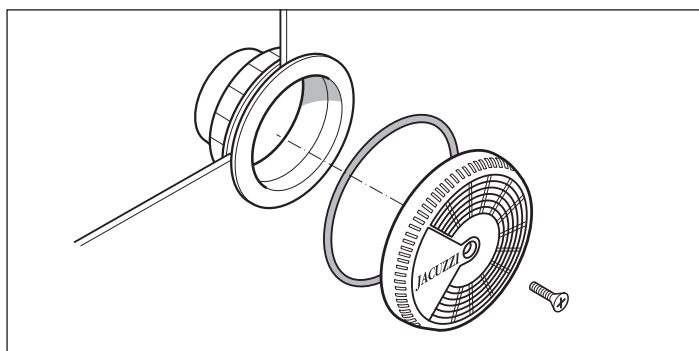

ПРИМЕЧАНИЕ

- очистка форсунок должна осуществляться при пустой ванной. Не забыть вновь монтировать все части до повторного заполнения минибассейна.

- решётки форсунок должны проверяться по крайней мере один раз в неделю.

► В случае длительных периодов простоя, рекомендуется полностью слить систему (также смотрите главу "Слив ванной - зимняя пауза"). Периодические сливы в ходе нормального использования изменяются в зависимости от периодичности использования, загрязняющих агентов, типа установки.

Даже при незначительном применении рекомендуется заменять воду, по крайней мере, один раз в месяц.

ТЕХНИЧЕСКОЕ ОБСЛУЖИВАНИЕ ПАТРОННОГО ФИЛЬТРА

Патрон фильтра (под крышкой) подлежит периодической очистке, в зависимости от периодичности использования минибассейна и заменяется при необходимости.

Патроны имеются в наличии у авторизованных продавцов и в центрах технического обслуживания Jacuzzi®.

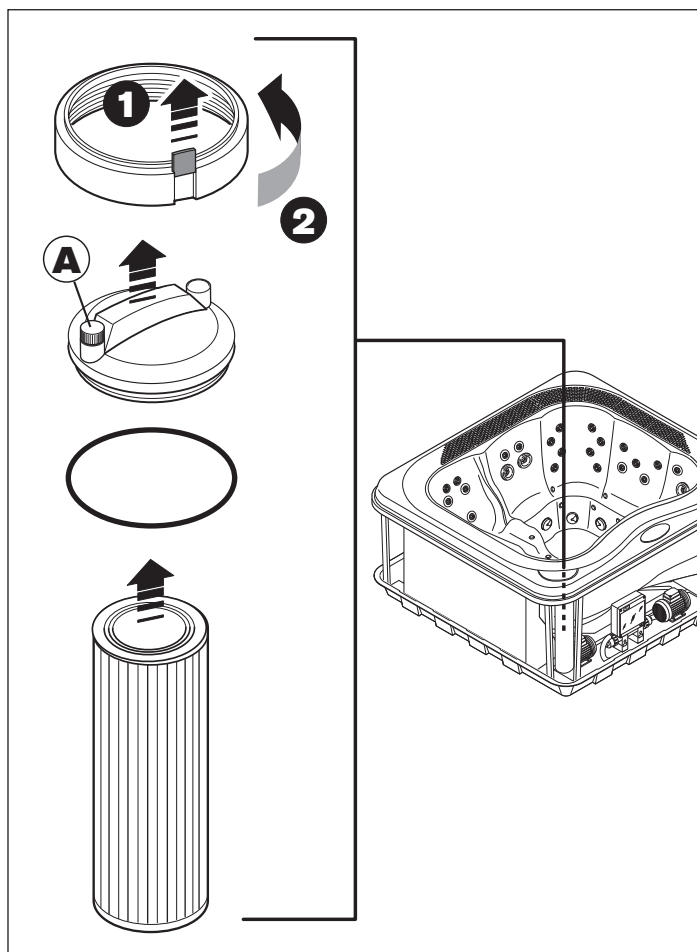

Хорошим правилом является периодический контроль фильтра (один раз в неделю при нормальном использовании spa).

► Для очистки патрона, в первую очередь, убедиться, что насосы выключены. Определить положение фильтра, поднять защитную шпонку (1) и отвинтить крышку (2).

► Снять крышку с соответствующим уплотнительным кольцом и извлечь патрон; очистить струей воды, разделяя складки таким образом, чтобы гарантировать оптимальную очистку.

Если фильтр засорён, рекомендуется использование специальных средств против образования накипи/обезжиривателей, которые можно приобрести у продавцов или авторизованных центрах технического обслуживания Jacuzzi®.

► Вновь монтировать различные части, повторяя операции в обратном порядке.

► Соблюдать осторожность, так как под пробкой выпуска воздуха “А” имеется зубчатая шайба, обеспечивающая непрерывный выпуск воздуха.



ВНИМАНИЕ

После очистки патрона, не приводить минибассейн в действие без предварительной сборки всех компонентов.

■ Уход за частями из синтетического дерева

Панели из синтетического дерева требуют незначительного ухода; для их очистки использовать нейтральное моющее средство, затем ополаскивая чистой водой.

ВНИМАНИЕ



Не использовать струю воды для очистки панелей в связи с тем, что она может проникнуть в spa и вызвать неисправности электрооборудования.

■ Уход за частями из натурального дерева

Некоторые панели покрытия и дополнительные принадлежности минибассейнов Jacuzzi® реализуются из натурального дерева, обработанного современными средствами, подчеркивающими его натуральную красоту и гарантирующими защиту от атмосферных агентов.

На панель и аксессуары, в первую очередь, наносится один слой краски для придания однородности оттенку дерева; затем наносятся два слоя синтетического масла, которое придаёт изделию натуральный и особенно “тёплый” внешний вид.

Очистка

Операции технического обслуживания зависят от места позиционирования минибассейна и/или аксессуаров (с защитой или без защиты от атмосферных агентов).

В любом случае, необходимо периодически промывать поверхности пресной водой и нейтральным моющим средством, а затем прополаскивать.

Не использовать моющие средства, содержащие спирт, средства против образования котельного камня, аммиак, абразивные средства или отбеливатели.

Не использовать воск или средства для полировки.

Обновление

По меньшей мере, один раз в год (или реже, в зависимости от условий, которым подвергаются деревянные поверхности) действовать следующим образом:

- Слегка зачистить поверхность абразивной губкой (или абразивной бумагой с зернистостью 320), обращая внимание на то, чтобы не нажимать чрезмерно, в большей степени, рядом с выступающими частями (углы и т.д.).

- Удалить пыль и нанести посредством мягкой щётки слой синтетического масла, сначала поперек, а затем по всей высоте панели.

Не выполнять работы под прямым воздействием солнечных лучей, или при особенно жёстких температурах.

- В случае необходимости удалить избыточное масло посредством тряпки из микрофибры, оставляя для высыхания на протяжении приблизительно часа (при температуре 20 °C).

Примечание: использованные инструменты могут промываться скипидаром для последующего использования.

Внеплановое техническое обслуживание

В случае необходимости более сложной операции по восстановлению (например, когда защитный слой подвержен глубокому разрушающему воздействию), рекомендуется тщательно зачистить всю поверхность до достижения необработанного дерева, при необходимости нанося слой краски, если разница в тонах является очевидной. Затем нанести, по меньшей мере, два слоя масла (или даже три, в случае необходимости), выполняя порядок действий, описанный для фазы обновления.

Примечание: убедиться, что между одним и другим слоем нанесённое средство является полностью высохшим (обычно достаточно 1-2 часа, при температуре окружающей среды приблизительно 20 °C).

Для выполнения всех операций внепланового технического обслуживания рекомендуется обращаться к специализированному персоналу.

ВНИМАНИЕ: отходы от шлифования, инструменты и тряпки, использованные для нанесения средства, могут подвергаться процессу самовозгорания, при их воздействии с воздухом: сохранять отходы (погруженные в воду) в хорошо закрытых металлических ёмкостях и обеспечить их незамедлительную утилизацию, тщательно соблюдая соответствующие действующие положения.

УСЛОВИЯ АНОМАЛЬНОГО ФУНКЦИОНИРОВАНИЯ АВАРИЙНАЯ СИГНАЛИЗАЦИЯ

Наличие аварийного сигнала указывается на дисплее, с приведением кода, соответствующего типу сигнализации. Если условие аварийного сигнала остаётся, код продолжает отображаться.

► Причина аварийного сигнала - возможное решение

► **“FLC”** В некоторых моделях на дисплее может появиться надпись “FLC”. Реле потока выявлен поток воды, в то время как его нет (электронагреватель не активируется).

Может наблюдаться когда реле потока (подсоединённое к электронагревателю) заблокировано отложениями и/или загрязнениями, которые мешают нормальному функционированию, или в случае неисправности.

- Связаться с авторизованным центром Jacuzzi®.

► **“FLO”** (мигающая) Датчиком не выявляется поток воды (электронагреватель не может быть активирован).

Это может наблюдаться, если патронный фильтр и/или насос фильтрации засорены.

Система вновь пытается активировать электронагреватель (осуществляются три попытки).

► **“FLO”** (немигающая) Система пыталась активировать электронагреватель, но не было возможно выявить какой-либо поток воды.

- Попытаться выключить и вновь включить выключатель, установленный перед минибассейном; если несмотря на это, аварийное условие остаётся, связаться с авторизованным центром Jacuzzi®.

► **“HON”** Температура, замеренная на электронагревателе, является большей или равной 48 °C (118 °F).

НЕ ВХОДИТЬ В ВОДУ

Данный аварийный сигнал, отображение которого чередуется с отображением времени и температуры, пропадает как только значение опускается ниже 44 °C (111 °F).

- Если аварийный сигнал остаётся, попытаться выключить и вновь включить выключатель, установленный сверху минибассейна; если несмотря на это, аварийный сигнал остаётся активированным, связаться с авторизованным центром технического обслуживания Jacuzzi®.

► **“Ho”** Слишком высокая температура воды.

НЕ ВХОДИТЬ В ВОДУ

Температура воды в ванной достигла или превысила 44 °C (111 °F); невозможно активировать какую-либо функцию.

- При наличии, снять покрытие минибассейна.

Если чрезмерное повышение температуры вызвано солнечным излучением, добавить холодную воду в минибассейн. Когда температура воды опускается ниже 43 °C (109 °F), минибассейн должен активироваться автоматически; если это не происходит, отключить ток и связаться с авторизованным центром технического обслуживания Jacuzzi®.

► **“rPF”** Неисправный датчик температуры
НЕ ВХОДИТЬ В ВОДУ

Невозможно активировать какую-либо функцию.

- Проверить функционирование температурного датчика или заменить его.

► **“HPF”** Срабатывание защитного термостата.

Невозможно активировать электронагреватель.

Электронагреватель был отключен по причине перегрева; это может быть связано с непостоянным потоком воды.

- Попытаться выключить и вновь включить выключатель, установленный сверху минибассейна (сброс системы); если, несмотря на это, аварийный сигнал остаётся активированным, связаться с авторизованным центром технического обслуживания Jacuzzi®.

► **“cErr”** Прервана загрузка воды - электроклапан компенсационных баков или уровни воды не совместимы. *Было достигнуто максимальное время (30 минут) открытия загрузочного электроклапана компенсационных баков, или рабочий уровневый датчик выявляет наличие воды, а нижний нет.*

В обоих случаях установка заблокирована.

- Проверить, что не был оставлен открытым слив компенсационных баков.

- Проверить правильность функционирования датчика минимального уровня, и/или отсутствие перемещения положения с датчиком максимального уровня, позиционированного сверху.

- Попытаться выключить и вновь включить выключатель, установленный сверху минибассейна (сброс системы); если, несмотря на это, аварийный сигнал остаётся активированным, связаться с авторизованным центром технического обслуживания Jacuzzi®.

ПРЕДУПРЕЖДЕНИЯ

► **Не выполнять очистку фильтра при работающих насосах. Сначала всегда выключать главный выключатель.**

► **Не запускать насос, если уровень воды ванной не превышает уровень самых высоких гидромассажных форсунок.**

► **Всегда выключать главный выключатель, когда минибассейн пустой (зимняя пауза и т.д.).**



JACUZZI EUROPE S.p.A.

Socio Unico

Direzione e Coordinamento
Jacuzzi Brands, Corp. (USA)

S.S. Pontebbana, km 97,200
33098 Valvasone (PN) ITALIA
Tel + 39 0434 859111 • Fax + 39 0434 85278
www.jacuzzi.eu
info@jacuzzi.it



Jacuzzi Spa & Bath Ltd

Woodlands, Roydsdale Way, Euroway Trading Estate
Bradford, West Yorkshire - BD4 6ST
SALES
Hot Tubs - 0044 1274 471889 - hottubsales@jacuzziemea.com
Bathroom - 0044 1274 471888 - retailersales@jacuzziemea.com
AFTER SALES
Hot Tubs - 0044 1274 471887 - hottubsaftersales@jacuzziemea.com
Bathroom - 0044 1274 471886 - bathroomaftersales@jacuzziemea.com

Jacuzzi Whirlpool GmbH

A Company of Jacuzzi Brands, Corp. (USA)

Humboldtstr. 30/32
D-70771 Leinfelden-Echterdingen
Tel. 0049 (0)711 933247-20 Technik/Service/Kundendienst/Ersatzteile (After Sales)
Tel. 0049 (0)711 933247-40 Verkauf/Preise/Finish Products
Fax 0049 (0)711 933247-50
www.jacuzzi.eu
info-de@jacuzzi.it

Jacuzzi France s.a.s.

8 Route de Paris
03 300 Cusset Cedex (FRANCE)
Tél: +33 (0)4 70 30 90 50 • Fax: +33 (0)4 70 97 41 90
info@jacuzziifrance.com

Jacuzzi Bathroom España, SL

Sociedad unipersonal - A Company of Jacuzzi Brands, Corp. (USA)

Ausias Marc, 157-159
Graner, local A
08013 Barcelona (España)
Tel (93) 238 5031 • Fax (93) 238 5032
www.jacuzzi.eu
info-es@jacuzzi.it

I dati e le caratteristiche non impegnano la Jacuzzi Europe S.p.A., che si riserva il diritto di apportare tutte le modifiche ritenute opportune senza obbligo di preavviso o di sostituzione

The data and characteristics indicated do not oblige Jacuzzi Europe, who reserves the right to make the necessary changes they feel opportune without forewarning or substitution

Les caractéristiques indiquées, n'engagent pas la Jacuzzi Europe, qui se réserve le droit d'apporter toutes les modifications qu'elle jugera opportune sans obligation de préavis ou de remplacement

Die Angaben sind für Jacuzzi Europe nicht bindend. Änderungen, die dem Fortschritt dienen, halten wir uns vor

Los datos y características indicadas no comprometen a Jacuzzi Europe que se reserva el derecho de aportar todas las modificaciones que considere oportunas sin obligación de preaviso o de sustitución

Приведенные данные и характеристики являются для фирмы Jacuzzi Europe S.p.A. необязательными. Фирма оставляет за собой право внесения всех тех изменений, которые будут признаны необходимыми, без обязательства предварительного уведомления или замены.

JACUZZI EUROPE S.p.A. • all rights reserved • MAY 2013



220102545

