



Crafted to **wonder**

barbas . wood fires

Crafted to wonder

- Wij begrijpen als geen ander wat een haard aan het leven kan toevoegen. Al sinds 1976 bieden wij de ultieme vuurbeleving. Met passie, hartverwarmend vakmanschap en oog voor detail maken wij in onze eigen fabriek in Nederland excellente gas- en houthaarden. Wij maken jouw haard met gevoel voor stijl; tijdloos of eigentijds. Er is keuze uit een breed assortiment modellen en oneindig veel mogelijke combinaties. Onze haarden zijn van hoge kwaliteit en werken veilig en probleemloos. Je kunt rekenen op een bijzonder goede service en vakkundige hulp bij het onderhoud van je haard. Laat je verwonderen door onze haarden, en maak momenten magisch. Staar in de vlammen en zweef naar andere gedachten.
- We understand better than anyone how much a fireplace can enrich your life. Since, 1976, we have been providing the ultimate fire experience. With passion, heart-warming craftsmanship and attention to detail, we manufacture outstanding gas and wood fires in our factory in the Netherlands. We create your fireplace with a sense of style: timeless or contemporary. The choice includes a wide range of models and infinite possible combinations. Our fires are high quality and work safely and problem-free. You can count on an exceptionally good service and professional help with maintaining your fireplace. Our fireplaces are made to wonder and create magical moments. Stare into the flames and let yourself relax.

- Nous savons mieux que quiconque comment un foyer peut enrichir la vie. C'est depuis 1976 déjà que nous offrons l'expérience ultime du feu. Avec passion, un savoir-faire incomparable et le souci du détail, nous fabriquons d'excellents appareils au gaz et au bois dans notre propre usine aux Pays-Bas. Nous fabriquons votre appareil avec le sens du style : intemporel ou contemporain. Il y a le choix entre un large assortiment de modèles, avec d'infinies possibilités de combinaison. Nos appareils sont de qualité supérieure et fonctionnent en toute sécurité. Vous pouvez compter sur un service après-vente particulièrement efficace et sur une assistance spécialisée pour l'entretien de votre appareil. Laissez-vous surprendre par nos appareils, et rendez ces moments magiques. Fixez les flammes et évadez-vous vers d'autres pensées.
- Wir verstehen wie kein zweiter, welche Bereicherung ein Kamin sein kann. Schon seit 1976 bieten wir ultimatives Feuererleben. Mit Leidenschaft, fachmännischem Können und Auge fürs Detail stellen wir in unserer eigenen Fabrik in den Niederlanden exzellente Gas- und Holzkamine her. Wir fertigen Ihren Kamin mit Gefühl für Stil – zeitlos oder zeitgenössisch. Ihnen stehen ein breitgefächertes Sortiment an Modellen und eine unendliche Anzahl an Kombinationen zur Auswahl. Unsere Kamine sind von hoher Qualität und funktionieren sicher und problemlos. Sie können auf besonders guten Service und fachkundige Unterstützung bei der Instandhaltung Ihres Kamins zählen. Lassen Sie sich von unseren Kaminen in Erstaunen versetzen, genießen Sie magische Augenblicke, versenken Sie Ihren Blick in die Flammen und lassen Sie Ihre Gedanken schweifen.

barbas . wood fires



Inhoud

Sommaire | Contents | Inhalt

■ Uitleg catalogus	4	■ Explication catalogue	4	■ Explanation of the catalogue	4	■ Erklärung zum Katalog	4
Front haarden	6	Appareils simple face	6	Front fireplaces	6	Flache Kamine	6
Modellen	8-25	Modèles	8-25	Models	8-25	Modelle	8-25
Maatschetsen en zichtmaten	26-31	Dessins techniques et cotes apparentes	26-31	Dimension drawings and visual dimensions	26-31	Maßskizzen und Rahmenabmessungen	26-31
Tweezijdige haarden	32	Appareils à deux faces	32	Two-sided fireplaces	32	Eckkamine	32
Modellen	34-37	Modèles	34-37	Models	34-37	Modelle	34-37
Maatschetsen en zichtmaten	38-39	Dessins techniques et cotes apparentes	38-39	Dimension drawings and visual dimensions	38-39	Maßskizzen und Rahmenabmessungen	38-39
Driezijdige haarden	40	Appareils à trois faces	40	Three-sided fireplaces	40	Panorama Kamine	40
Modellen	42-45	Modèles	42-45	Models	42-45	Modelle	42-45
Maatschetsen en zichtmaten	46-47	Dessins techniques et cotes apparentes	46-47	Dimension drawings and visual dimensions	46-47	Maßskizzen und Rahmenabmessungen	46-47
Product overzicht	48	Vue d'ensemble des produits	48	Product overview	48	Produktübersicht	48
Advies		Conseil		Advice		Beratung	
Warmtebepaling	50	La chaleur requise	50	Heat requirements	50	Wärmebedarf	50
Series	52-54	Séries	52-54	Series	52-54	Serien	52-54
Renovatie	55	Rénovation	55	Renovation	55	Renovierung	55
Convectie ventilator	55	Ventilateur de convection	55	Convection fan	55	Konvektionsventilator	55
Overzicht kaders	56-58	Vue d'ensemble des cadres	56-58	Overview of frames	56-58	Übersicht Designrahmen	56-58
Overzicht interieur	58	Vue d'ensemble des intérieurs	58	Overview of interior	58	Übersicht Decorazione interna	58
Certificeringen toegelicht	59	Explications concernant la certification	59	Certification explained	59	Was bedeuten eigentlich die Zertifizierungen?	59
Beluchtingsroosters	60-61	Grilles de ventilation	60-61	Aeration grids	60-61	Belüftungsgitter	60-61
Milieuvriendelijk stoken	62	Chauffage écologique	62	Eco-friendly burning	62	Umweltbewusst heizen	62
Service en garantie	64	Service et garantie	64	Service and warranty	64	Service und garantie	64
Showroom	65	Showroom	65	Showroom	65	Ausstellungsraum	65

Legenda

Légende | Legend | Legende

1. Uitleg catalogus
Explication catalogue | Explanation of the catalogue | Erklärung zum Katalog

2. Front haarden
Appareils simple face | Front fireplaces | Flache Kamine

3. Tweezijdige haarden
Appareils à deux faces | Two-sided fireplaces | Eckkamine

4. Driezijdige haarden
Appareils à trois faces | Three-sided fireplaces | Panorama Kamine

6. Product overzicht
Vue d'ensemble des produits | Product overview | Produktübersicht

7. Advies
Conseil | Advice | Beratung



Uitleg catalogus

Explication catalogue | Explanation of the catalogue | Erklärung zum Katalog

1 Model en formaat

Modèle et format | Model and size | Modell und Abmessungen

- Kies afhankelijk van je interieur het gewenste model en formaat.
- En fonction de votre aménagement, choisissez le modèle et le format souhaité.
- Depending on your interior design, select your required model and size.
- Wählen Sie abhängig von Ihrer Innenarchitektur das gewünschte Modell und die Größe aus.



- Front haarden
- Appareils simple face
- Front fireplaces
- Flache Kamine



- Tweezijdige haarden
- Appareils à deux faces
- Two-sided fireplaces
- Eckkamine



- Driezijdige haarden
- Appareils à trois faces
- Three-sided fireplaces
- Panorama Kamine

2 Series

Séries | Series | Serien

- Binnen het Barbas assortiment zijn er verschillende series die ieder hun specifieke voordelen bieden. Dit wordt omschreven bij de onderstaande series.

- **Falcon** | De Falcon is een gesloten inbouwhaard die ook mag worden toegepast in kierdichte woningen. Eventueel uit te rusten met krachtige ventilator. De Falcon kenmerkt zich door het gietijzeren interieur.
- **Universal** | De Universal is een haard die geschikt is voor zowel inbouw- als inzetsituaties. Optioneel ook uit te rusten met een ventilator. De Universal heeft een interieur van betonkeramiek.
- **Unilux** | Deze compacte haard wordt gekenmerkt door zijn geringe inbouwdiepte van 35 cm. Hij is toepasbaar in zowel inzet- als inbouw situaties. Deze haard is door zijn opbouw ook heel geschikt bij renovatie. Net zoals de Universal heeft de Unilux een interieur van betonkeramiek.

- L'assortiment Barbas compte plusieurs séries qui présentent chacune leurs avantages spécifiques. Ces derniers sont décrits pour les séries ci-dessous.

- **Falcon** | Le Falcon est un foyer qui peut être utilisé dans des habitations passives. A équiper éventuellement d'un ventilateur puissant. Le Falcon se caractérise par son intérieur en fonte.
- **Universal** | L'Universal est un appareil qui convient à la fois la rénovation ou pour la création. Il est applicable à la fois pour la rénovation ou pour la création. Cet appareil est particulièrement adapté à la rénovation grâce à sa faible profondeur.
- **Unilux** | Cet insert compact se caractérise par sa faible profondeur d'installation de 35 cm. Il est applicable à la fois pour la rénovation ou pour la création. Cet appareil est particulièrement adapté à la rénovation grâce à sa faible profondeur. Comme l'Universal, l'Unilux a un intérieur en béton céramique.

- There are different series within the Barbas range of products - each one with its specific advantages. These are explained for each series below.

- **Falcon** | The Falcon is a closed built-in fire that can also be used in sealed homes. Can be optionally fitted with a powerful fan. The Falcon is characterised by its cast-iron interior.
- **Universal** | The Universal fireplace is suitable for both built-in and insert situations. Can be optionally fitted with a fan. The Universal has a concrete ceramic interior.
- **Unilux** | This compact fireplace is characterised by its compact built-in depth of 35 cm. It can be used in both insert and built-in situations. Due to its construction, this fireplace is also ideal for renovations. Like the Universal, the Unilux has a concrete ceramic interior.

- Das Barbas-Sortiment umfasst verschiedene Serien, jede mit ihren ganz eigenen Vorzügen. Genaueres dazu finden Sie in der Beschreibung der Serien weiter unten.

- **Falcon** | Beim Falcon handelt es sich um einen geschlossenen Einbaukamin, der auch in luftdichten Häusern oder Wohnungen eingebaut werden kann. Auf Wunsch kann er mit einem kräftigen Ventilator ausgestattet werden. Das hervorstechendste Merkmal des Falcon ist das aus Gusseisen bestehende Designinterieur.
- **Universal** | Der Universal eignet sich sowohl als Einbau- als auch als Kaminkassette. Optional kann er mit einem Ventilator ausgestattet werden. Der Universal ist mit Betonkeramik ausgekleidet.
- **Unilux** | Dieser kompakte Kamin zeichnet sich durch die geringe Einbautiefe von nur 35 cm aus und kann als Einsatz- und Kaminkassette genutzt werden. Dank seines Aufbaus eignet sich dieser Kamin auch besonders gut für Renovierung. Genauso wie der Universal ist der Unilux mit Betonkeramik ausgekleidet.

3 Uitvoering en opties

Version et options | Model and options | Verarbeitung und Optionen

- Afhankelijk van de door jou gekozen serie zijn er diverse uitvoeringen en opties mogelijk.
- Plusieurs versions et options sont possibles selon la série que vous avez choisie.
- Depending on the series you have chosen, various designs and options are possible.
- Abhängig von der Serie, die Sie ausgewählt haben, sind verschiedene Designs und Optionen möglich.



- Renovatie
- Rénovation
- Renovation
- Renovierung



- Convection ventilator
- Ventilateur de convection
- Convection fan
- Konvektionsventilator



- Kader
- Cadres
- Frame
- Rahmen



- Interieur
- Intérieurs
- Interior
- Decorazione interna

Front haarden

Appareils simple face | Front fireplaces | Flache Kamine

- Fronthaarden bieden verrassend veel mogelijkheden qua afmeting en techniek voor zowel bestaande als nieuwbouwsituaties.
- Les appareils simple face offrent une vue frontale du feu avec de nombreuses options en matière de dimensions et de techniques, tant pour des constructions existantes que nouvelles.
- Front fireplaces offer surprisingly many possibilities in terms of size and technique for both existing and new construction situations.
- Flache Kamine bietet überraschend viele Möglichkeiten hinsichtlich Größe und Technik für bestehende und neue Bausituationen.



Falcon 59/70	8	Universal 60	12	Unilux 40	18
Falcon 66/56	9	Universal 65	13	Unilux 43	18
Falcon 73/63	9	Universal 70	14	Unilux 45	18
Falcon 80/56	10	Universal 75	15	Unilux 52	19
		Universal 80	16	Unilux 55	20
		Universal 85	17	Unilux 65	21
				Unilux 67	22
				Unilux 70	23
				Unilux 75	24
				Unilux 80	25

Overzicht uitvoeringen

Vue d'ensemble des versions | Overview of models | Übersicht Verarbeitung

Falcon serie

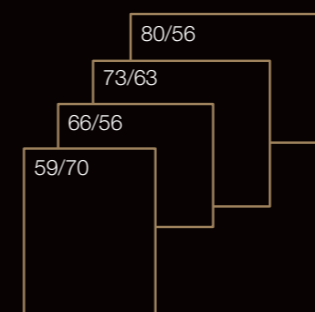

Universal serie

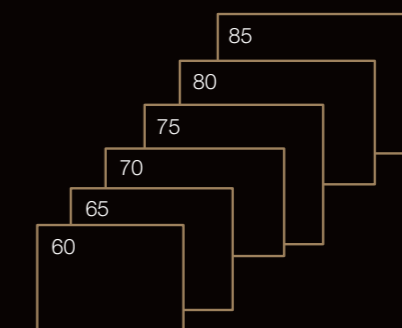

Unilux serie



Falcon



FALCON
SERIE
P.52



Falcon



FALCON
SERIE
P.52





Kader: Kaderloos

Universal



Kader: Klassiek kader

UNIVERSAL
SERIE
P.53

P.56

P.58

P.55

P.55

P.26-27

Universal





Kader: Inbouw kader

Universal

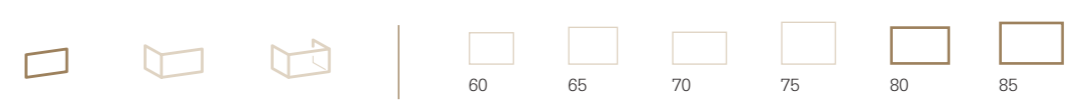

Kader: Verdiept kader





Kader: Verdiept kader

Unilux



Kader: Klassiek kader

UNILUX
SERIE
P.54



Unilux



UNILUX
SERIE
P.54



Kader: Inbouw kader



Kader: Klassiek kader

Unilux



Kader: Verdiept kader

- UNILUX
SERIE
P.54
-  P.56-57
-  P.58
-  P.55
-  P.29

Unilux



UNILUX
SERIE
P54



P56-57



P58



P55



P29



Kader: Verdiept kader

Maatschetsen

Dessins techniques | Dimension drawings | Maßskizzen

Falcon 59/70

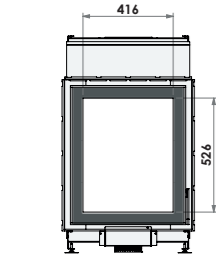

Falcon 66/56

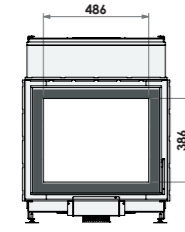

Falcon 73/63

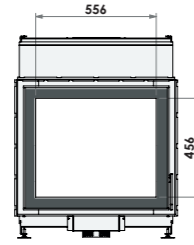

Falcon 80/56

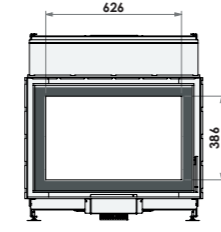

Universal 60

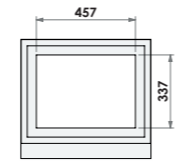

Universal 65

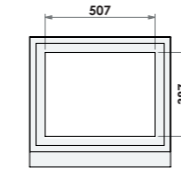

Universal 70

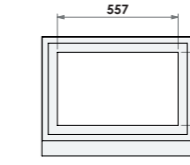

Universal 75

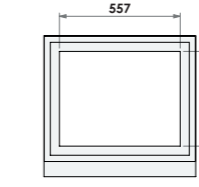

Universal 80

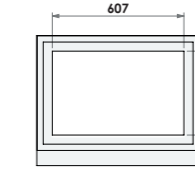

Universal 85

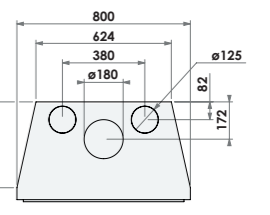
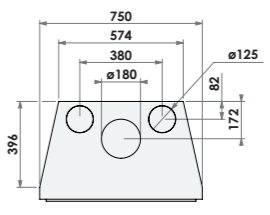
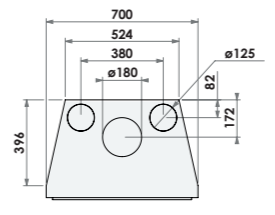
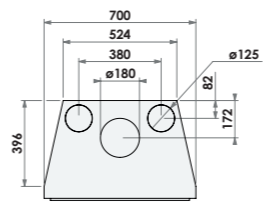
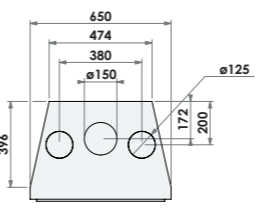
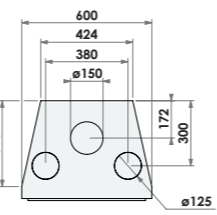
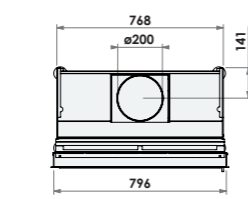
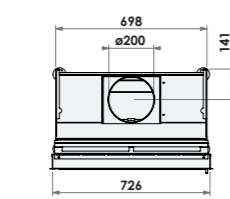
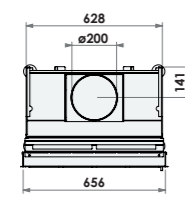
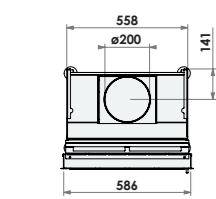
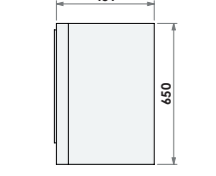
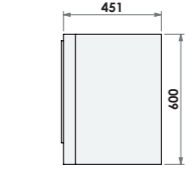
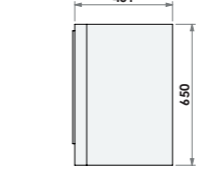
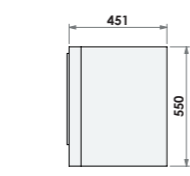
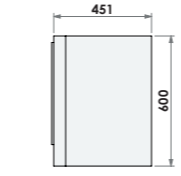
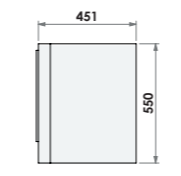
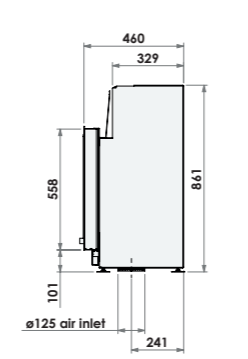
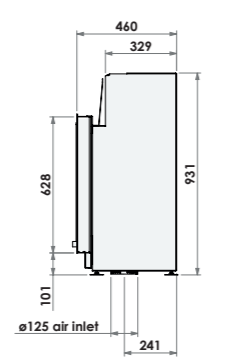
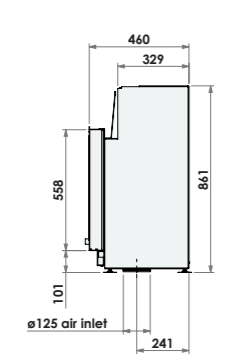
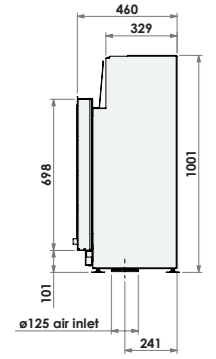
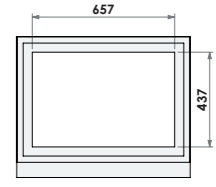

Maatschetsen

Dessins techniques | Dimension drawings | Maßskizzen

Unilux 40

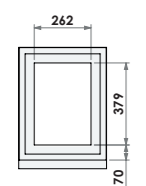

Unilux 43

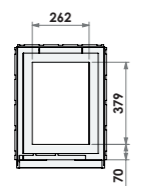

Unilux 45

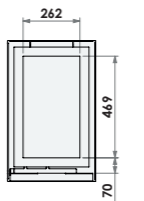

Unilux 52

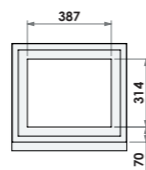

Unilux 55

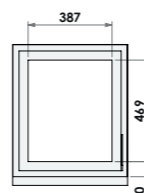

Unilux 65

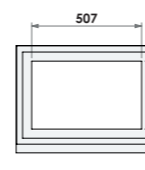

Unilux 67

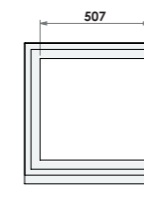

Unilux 70

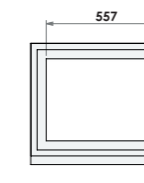

Unilux 75

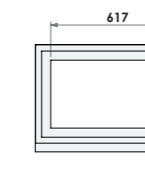

Unilux 80

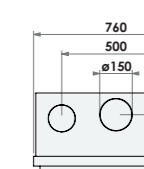
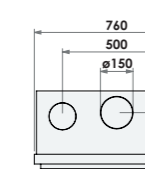
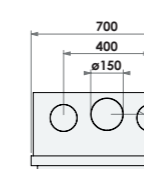
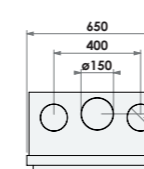
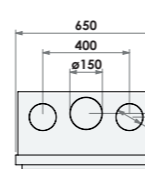
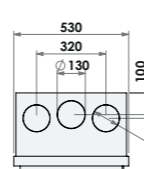
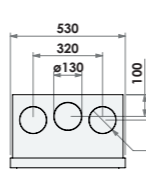
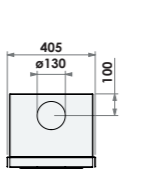
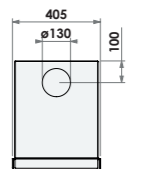
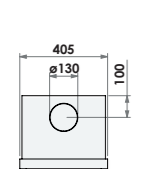
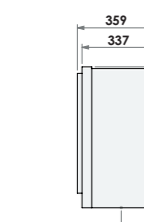
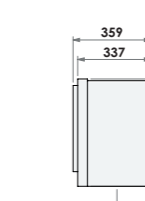
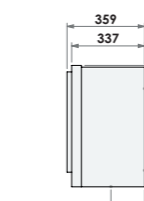
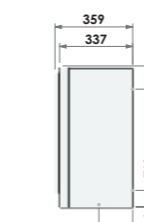
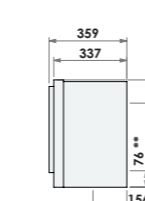
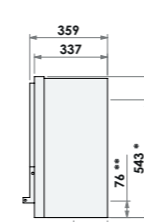
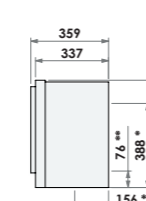
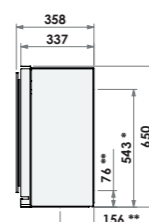
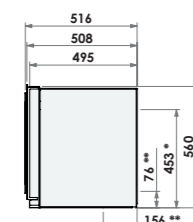
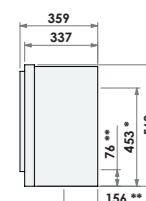
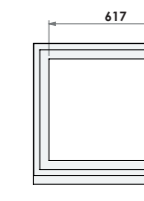

* = optional flue gas outlet ø130 mm
 ** = optional air inlet ø80 mm

* = optional flue gas outlet ø150 mm
 ** = optional air inlet ø125 mm

Zichtmaten

Cotes apparentes | Visual dimensions | Übersicht Rahmenabmessungen

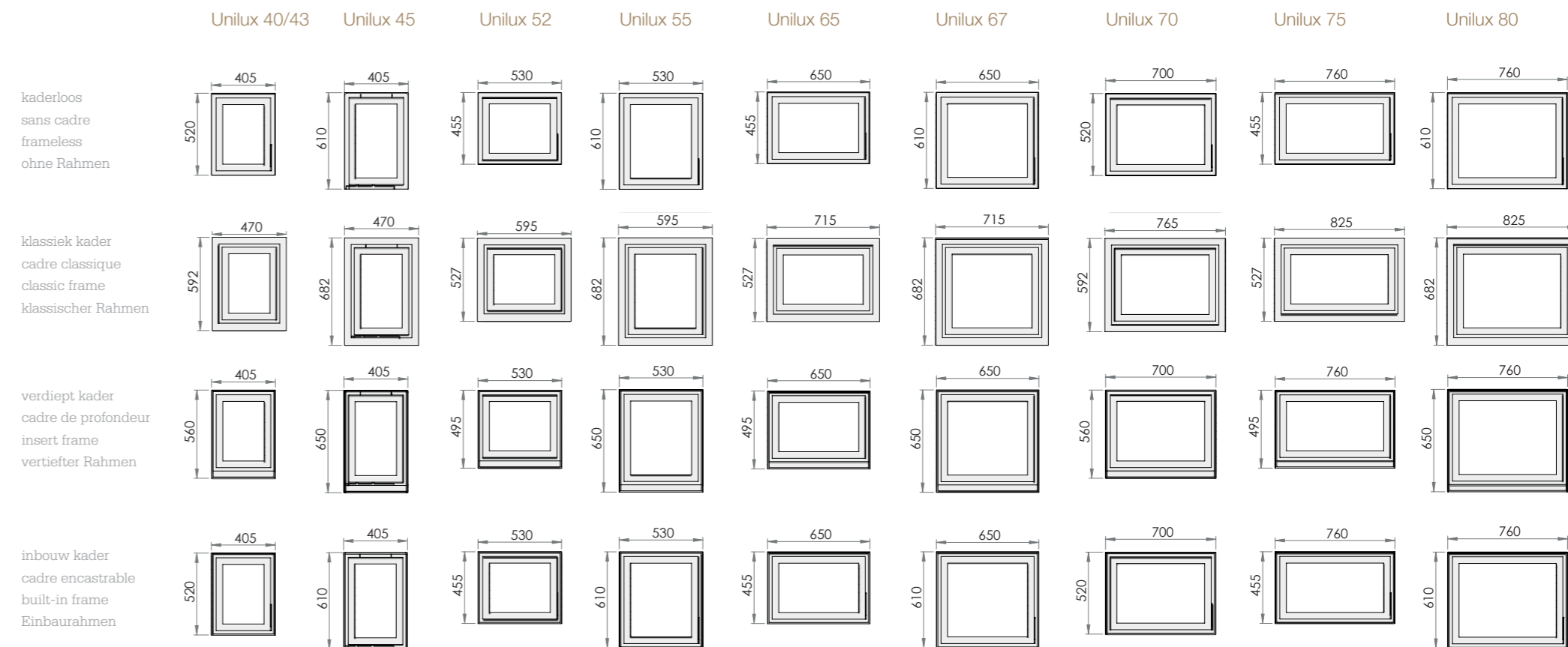
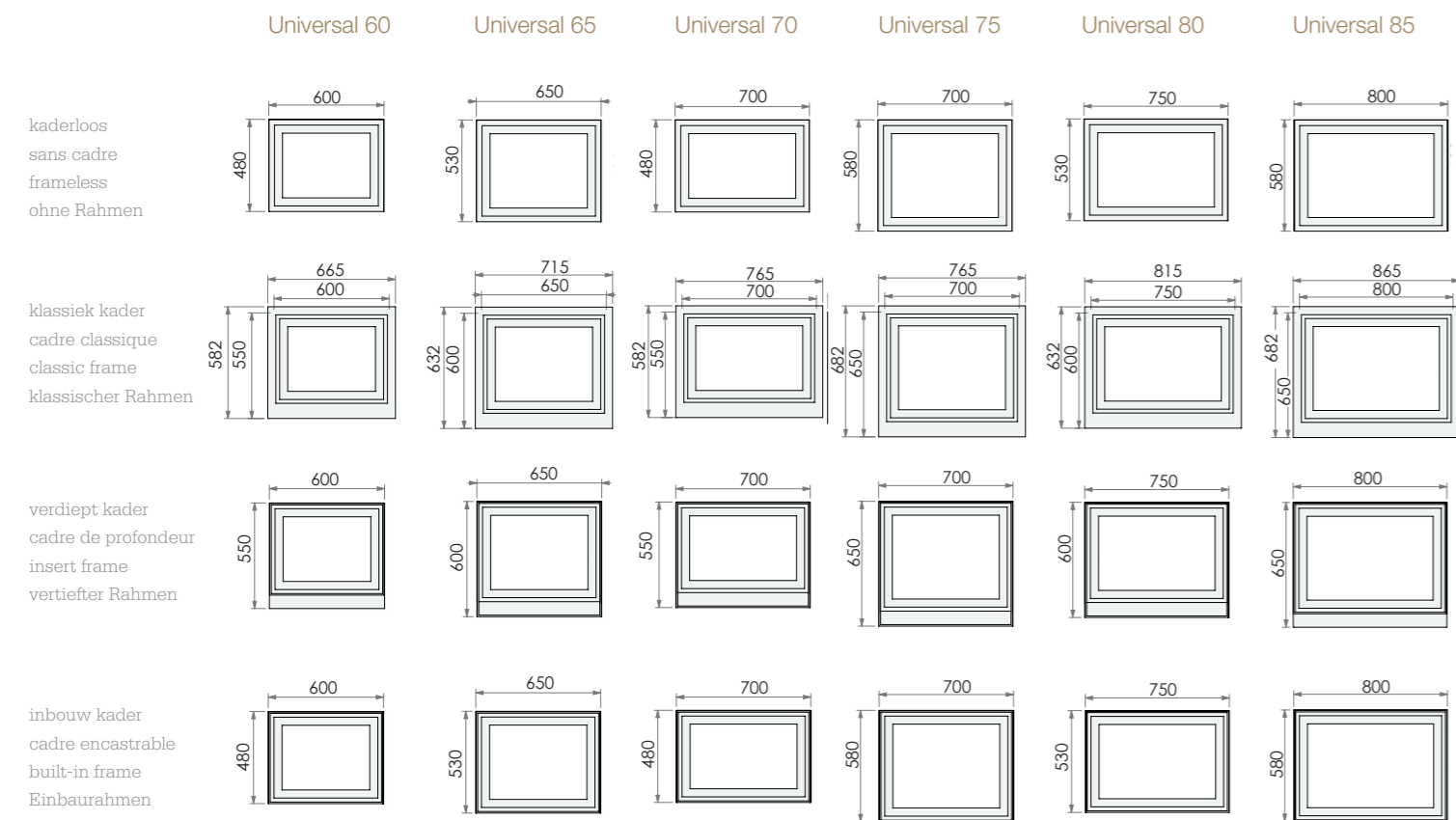

Tweezijdige haarden

Appareils à deux faces | Two-sided fireplaces | Eckkamine

- De tweezijdige houthaarden van Barbas beleef je van twee kanten: zowel links als rechts om de hoek. Een vuurbeleving die zijn investering dubbel en dwars waard is.
- Les appareils à bois à deux faces de Barbas offrent une expérience sur deux côtés : tant à gauche qu'à droite de l'angle. Une expérience du feu dont l'investissement en vaut vraiment la peine.
- You can enjoy the Barbas two-sided wood fireplaces from two sides: from left and right corners. This is an experience of the fire that makes your investment truly worthwhile.
- Mit einem Eckkamin von Barbas prasselt das Kaminfeuer gleich auf zwei Seiten - entweder links- oder rechtswinklig. Ein Feuererlebnis, das die Investition mehr als wert ist.



Unilux 265 left/right	34
Unilux 270 left/right	36

Overzicht uitvoeringen

Vue d'ensemble des versions | Overview of models | Übersicht Verarbeitung

Unilux serie

Unilux | Links

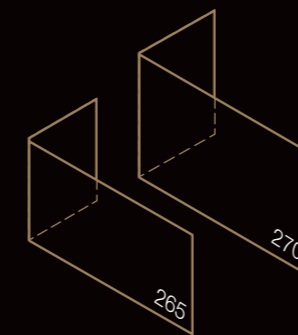

Unilux | Rechts

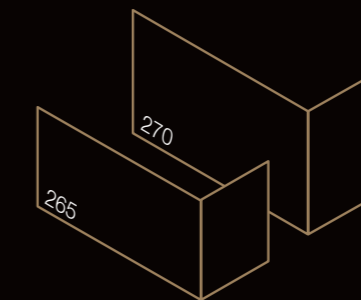

Unilux



265

270

UNILUX
SERIE
P54



P57



P58



P55



P38



Unilux



265



270

UNILUX
SERIE
P.54



P.57



P.58



P.55



P.38



Maatschetsen

Dessins techniques | Dimension drawings | Maßskizzen

Unilux 265 L

Unilux 265 R

Unilux 270 L

Unilux 270 R

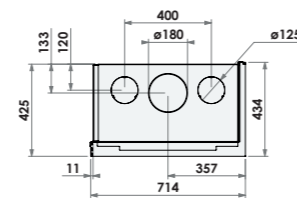
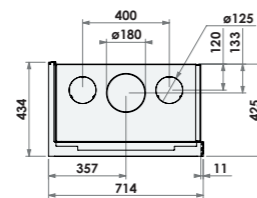
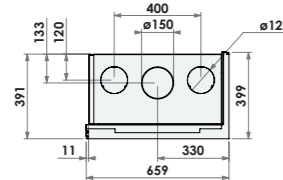
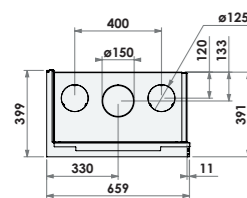
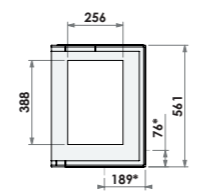
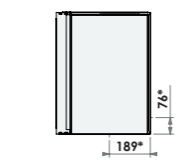
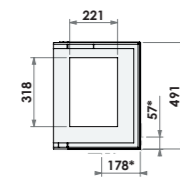
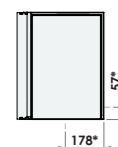
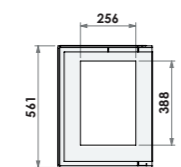
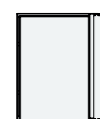
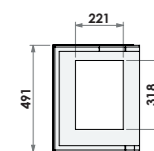
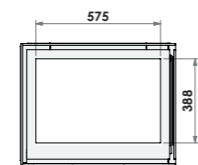
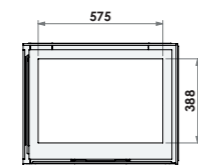
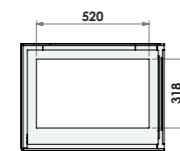
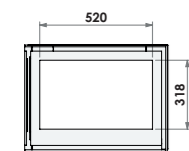

Zichtmaten

Cotes apparentes | Visual dimensions | Übersicht Rahmenabmessungen

Unilux 265 L

Unilux 265 R

Unilux 270 L

Unilux 270 R

inbouw kader
cadre encastrable
built-in frame
Einbaurahmen

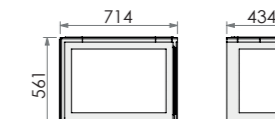
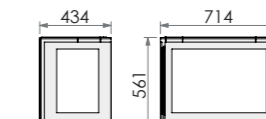
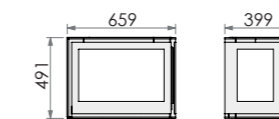
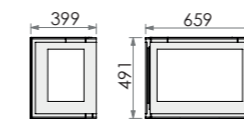

klassiek kader
cadre classique
classic frame
klassischer Rahmen

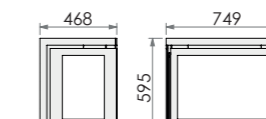
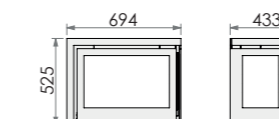
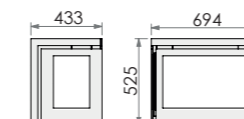

Driezijdige haarden

Appareils à trois faces | Three-sided fireplaces | Panorama Kamine

- Vuur in drievoud. Met z'n allen rond de haard dankzij een perfect zicht op het vuur vanuit alle hoeken.
- Du feu en triple. Installez-vous tous autour du feu grâce à une vue parfaite sur les flammes de chaque angle.
- Fire in triplicate. Everyone can sit around the fireplace and have a perfect view from all angles.
- Feuer hoch drei. Mit allen gemeinsam rund um den Kamin sitzen - mit einer perfekten Sicht auf das prasselnde Feuer von allen Seiten.



Unilux 265 Three-sided	42
Unilux 270 Three-sided	44

Overzicht uitvoeringen

Vue d'ensemble des versions | Overview of models | Übersicht Verarbeitung

Unilux serie

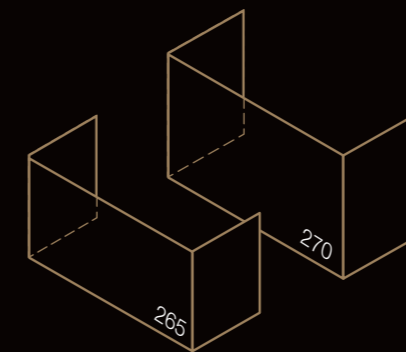

Unilux



265

270



UNILUX
SERIE
P54



P57



P58



P55



P46

A

Unilux



265

270

UNILUX
SERIE
P54



P57



P58



P55



P46



Maatschetsen

Dessins techniques | Dimension drawings | Maßskizzen

Unilux 265 T

Unilux 270 T

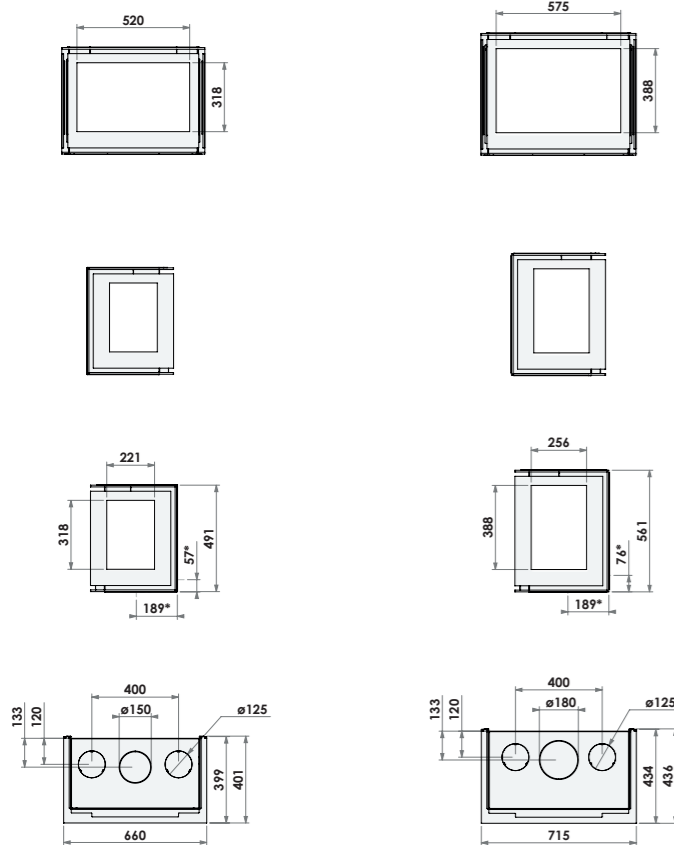

* =optional air inlet ø125 mm

Zichtmaten

Cotes apparentes | Visual dimensions | Übersicht Rahmenabmessungen

Unilux 265 T

Unilux 270 T

inbouw kader
cadre encastrable
built-in frame
Einbaurahmen

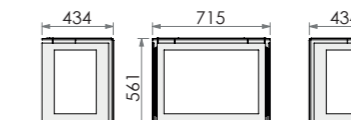
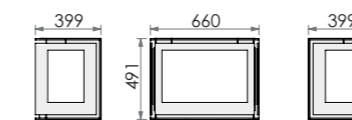

klassiek kader
cadre classique
classic frame
klassischer Rahmen

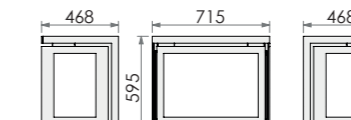
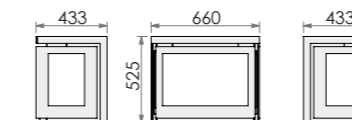

Product overzicht

Aperçu des produits |
Product overview |
Produktübersicht

Fronthaarden		Frame	Max length wood logs	Interior	Output	kW	Gas flue outlet	Air supply	Air box	Convection casing	Convection fan system	Extended adjustable legs	Standard	Flamme Verte	Flamme Verte Indice 1'	1.BImSchV	LRV11	Smoke Control Areas	multi-fuel (only available in the UK)	energy efficiency class
		frameless classic frame insert frame built-in frame 3-sided frame 42 mm. 4-sided frame 42 mm.	max. cm.	ceramic concrete cast iron			Ø (mm.)	Ø (mm.)	option	standard option	optional system	option								
Falcon 59/70		•	40		•	7-10	200	125	•		•	•	•	*****	0,40	•	•	*		A
Falcon 66/56		•	40		•	8-11	200	125	•		•	•	•	*****	0,50	•	•	*		A
Falcon 80/56		•	40		•	10-15	200	125	•		•	•	•	*****	0,50	•	•	*		A
Falcon 73/63		•	40		•	9-14	200	125	•		•	•	•	*****	0,40	•	•	•		A
Universal 60 ¹		•	35	•		5-9	150	125		•	•	•	•	*****	0,60	•	•	•		A
Universal 65		•	35	•		6-9	150	125		•	•	•	•	*****	0,40	•	•	•		A
Universal 70		•	40	•		7-10	180	125		•	•	•	•	*****	0,50	•	•	•		A
Universal 75		•	40	•		7-11	180	125		•	•	•	•	*****	0,50	•	•	•		A
Universal 80		•	40	•		8-12	180	125		•	•	•	•	*****	0,40	•	•	•		A
Universal 85		•	50	•		8-12	180	125		•	•	•	•	*****	0,50	•	•	•		A
Unilux 40		•	20	•		4-6	130	80						*****	0,50	•	•	•	•	A
Unilux 43		•	30	•		6-8	130	80		•				*****	0,30	•	•	•		A
Unilux 45		•	20	•		5-7	130	80		•				*****	0,40	•	•	•		A
Unilux 52		•	30	•		5-8	130	80		•				*****	0,40	•	•	•	•	A
Unilux 55		•	30	•		6-9	130	80		•				*****	0,40	•	•	•	•	A
Unilux 65		•	40	•		7-9	150	125		•				*****	0,60	•	•	•	•	A
Unilux 67		•	40	•		7-10	150	125		•				*****	0,40	•	•	•	•	A
Unilux 70		•	45	•		8-12	150	125		•				*****	0,40	•	•	•	•	A
Unilux 75		•	50	•		9-13	150	125		•				*****	0,50	•	•	•	•	A
Unilux 80		•	50	•		8-11	150	125		•				*****	0,40	•	•	•	•	A

Tweezijdige haarden

Unilux 265 links / rechts
Unilux 270 links / rechts

Driezijdige haarden

Unilux 265 three sided
Unilux 270 three sided

Frame	Max length wood logs	Interior	Output	kW	Gas flue outlet	Air supply	Air box	Convection casing	Convection fan system	Extended adjustable legs	Standard	Flamme Verte	Flamme Verte Indice 1'	1.BImSchV	LRV11	Smoke Control Areas	multi-fuel (only available in the UK)	energy efficiency class	
frameless classic frame insert frame built-in frame 3-sided frame 42 mm. 4-sided frame 42 mm.	max. cm.	ceramic concrete cast iron			Ø (mm.)	Ø (mm.)	option	standard option	optional system	option									
Unilux 265 links / rechts	40	•	7-9	150	125							*****	0,60	•	•	•		A	
Unilux 270 links / rechts	45	•	9-12	180	125							*****	0,40	•	•	•		A	
Unilux 265 three sided	40	•	7-9	150	125							*****	0,60	•	•	•		A	
Unilux 270 three sided	45	•	9-12	180	125							*****	0,40	•	•	•		A	

¹ Not available for Belgium.
* Up for approval

¹ Pas disponible en Belgique.
* Homologation en cours.

For more details see product manual www.barbas.com

Pour plus de détails, télécharger les notices sur www.barbas.com

Warmtebepaling

La chaleur requise | Heat requirements | Wärmebedarf

■ Hoe bepaal ik het vermogen dat mijn haard of kachel moet hebben om de gewenste ruimte te verwarmen?

U kunt op eenvoudige wijze het vermogen bepalen van de haard of de kachel dat u nodig heeft om de gewenste ruimte te verwarmen. In de grafiek hieronder ziet u het vermogen uitgedrukt in kilowatt (kW). De te verwarmen ruimte wordt uitgedrukt in kubieke meters (m³). Het aantal kubieke meters bepaalt u door de lengte, breedte en hoogte van de ruimte met elkaar te vermenigvuldigen. Op het snijpunt van één van de drie lijnen kunt u vervolgens het benodigde vermogen aflezen. Welke van de drie lijnen u moet kiezen, hangt af van de mate waarin uw woning is geïsoleerd.

Lijn A:

geldt voor een goed geïsoleerde woning. De woning is voorzien van dubbele beglazing, muurisolatie en vloerisolatie.

Lijn B:

geldt voor een redelijk geïsoleerde woning. De woning is minimaal voorzien van dubbele beglazing.

Lijn C:

geldt voor een slecht geïsoleerde woning. De woning heeft geen van de hierboven genoemde vormen van isolatie.

Let op!

Er zijn echter ook nog bepaalde factoren waardoor het warmteverlies in de woning vergroot wordt. Denkt u maar eens aan een open keuken of een open trap. Hierdoor gaat veel warmte verloren. Dit warmteverlies kan worden opgevangen door in dergelijke situaties een haard of kachel met een groter vermogen te kiezen. Daarom adviseren wij u altijd met uw vakspecialist te overleggen voordat u een keuze maakt.

■ Comment déterminer la puissance de mon foyer ou poêle pour chauffer la pièce souhaitée?

Vous pouvez déterminer aisément la puissance requise du foyer ou du poêle pour chauffer une pièce. Dans le graphique ci-dessous, vous voyez la puissance exprimée en kilowatts (kW). La pièce à chauffer est exprimée en mètres cubes (m³). Le nombre de mètres cubes se calcule en multipliant la longueur, la largeur et la hauteur de la pièce. À l'intersection de l'une des trois lignes, vous pouvez ensuite lire la puissance requise. La ligne que vous devez sélectionner dépend du degré d'isolation de votre logement.

La ligne A:

est d'application pour un logement bien isolé. Le logement est doté de double vitrage, d'une isolation murale et d'une isolation du sol.

La ligne B:

est d'application pour un logement raisonnablement isolé. Le logement est doté au minimum de double vitrage.

La ligne C:

est d'application pour un logement mal isolé. Le logement ne bénéficie d'aucune des formes d'isolation susmentionnées.

Attention!

Il existe encore d'autres facteurs qui augmentent la perte de chaleur dans le logement. Songez à une cuisine ouverte ou à un escalier ouvert. De ce fait, une grande quantité de chaleur peut être compensée en sélectionnant un foyer ou un poêle d'une puissance supérieure. C'est pourquoi nous vous recommandons de toujours consulter votre spécialiste avant d'opérer un choix.

■ How do I determine the capacity my fire or stove needs to heat the area in which it is situated?

You can easily determine the capacity of the fire or the stove you need to heat the chosen area. In the graph below, the capacity is expressed in kilowatt (kW). The area to be heated is expressed in cubic metres (m³). You calculate the number of cubic metres by multiplying length, height and width of the room together. You can then read the required capacity at the intersection on one of the three lines. Which of the three lines you should choose depends on the extent of insulation in your home.

Line A:

applies to a well-insulated house. It is fitted with double glazing, wall insulation and floor insulation.

Line B:

applies to a reasonably insulated house. The house has at least double glazing.

Line C:

applies to a badly insulated house. The house has none of the insulation mentioned above.

Important!

There are, however, certain factors which increase the heat loss in the house. Things like an open kitchen or an open staircase. These can allow a lot of heat to escape. This heat loss can be compensated by choosing a fire or stove with a higher capacity in such situations. That is why we would always advise you to consult your professional dealer before making a choice.

■ Wie bestimme ich die zur Erwärmung des gewünschten Raums erforderliche Wärmeleistung meines Kamins oder Ofens?

Die zur Erwärmung des gewünschten Raums erforderliche Wärmeleistung des Kamins oder Ofens lässt sich ganz einfach bestimmen. In der Grafik hierunter können Sie die Leistung in Kilowatt (kW) ausgedrückt, ablesen. Der zu erwärmende Raum wird in Kubikmeter (m³) ausgedrückt. Die Anzahl der Kubikmeter erhält man, indem man die Länge, Breite und Höhe des Raums miteinander multipliziert. Im Schnittpunkt mit einer der drei Linien kann dann die erforderliche Leistung abgelesen werden. Welche der drei Linien Sie wählen müssen, hängt vom Isolierungsgrad Ihres Wohnraums ab.

Linie A:

gilt für einen gut isolierten Wohnraum. Der Raum ist mit Doppelverglasung, Wand- und Bodenisolierung versehen.

Linie B:

gilt für einen passabel isolierten Wohnraum. Der Raum ist zumindest mit Doppelverglasung versehen.

Linie C:

gilt für einen schlecht isolierten Wohnraum. Der Raum weist keine der weiter oben genannten Isolierungsformen auf.

Achtung!

Es gibt aber auch noch bestimmte Faktoren, die den Wärmeverlust in Wohnräumen erhöhen, wie z.B. eine offene Küche oder eine offene Treppe. Hierdurch geht viel Wärme verloren. Der so verursachte Wärmeverlust kann aufgefangen werden, indem ein Kamin oder Ofen mit größerer Wärmeleistung gewählt wird. Wir empfehlen Ihnen daher, sich bei der Wahl eines Kamins oder Ofens stets von einem Fachmann beraten zu lassen.

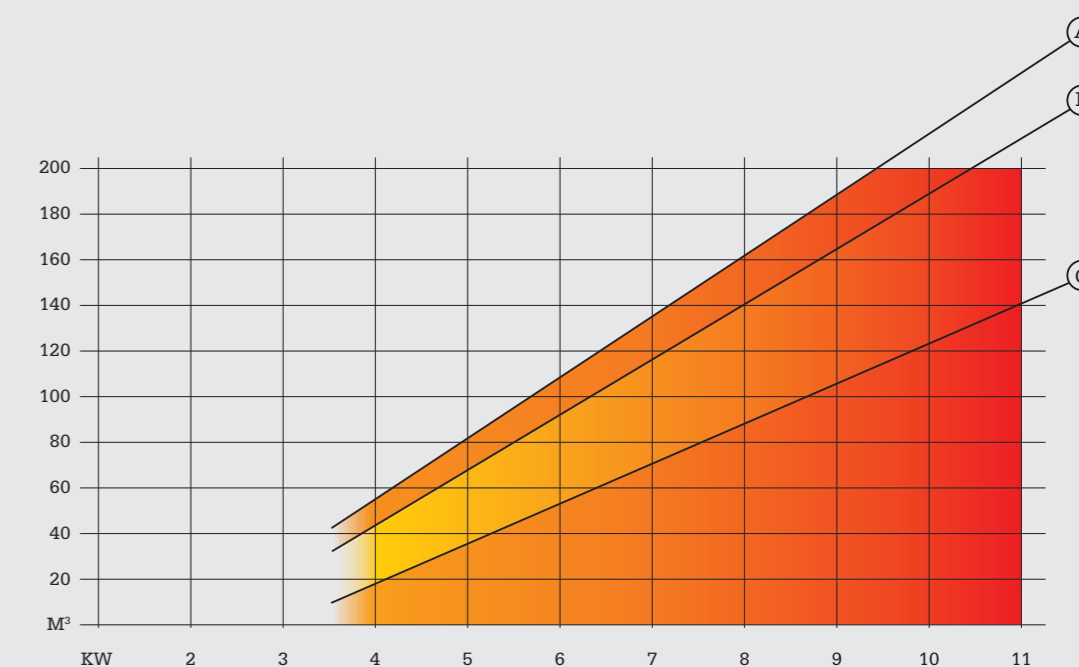

Falcon serie

Série Falcon | Falcon series | Falcon Serie

1

- Volledig lektdicht, voldoet aan de blowertest, ideaal in kierdichte woningen.
- Entièrement étanche, répond au test d'étanchéité, idéale dans les habitations hermétiquement fermées (passives).
- Completely leak-proof and meets the blower test ideal in sealed homes.
- Komplett dicht, erfüllt den Blower-Test, Ideal in luftdichten Häusern oder Wohnungen.

2

- Gietijzeren design interieur met isolatieplaat, extra duurzaam en toch hoog rendement.
- Intérieur en fonte avec panneaux isolants. Particulièrement durable et un rendement élevé.
- Cast iron design interior with insulation plate, extra durable and yet high efficiency.
- Gusseisernes Designinterieur mit Isolationsplatte, besonders nachhaltig und dennoch mit einer hohen Leistung.

3

- De optionele convectie-ventilator zorgt voor een extra snelle verspreiding van de warmte.
- Le ventilateur de convection en option assure une propagation rapide de la chaleur.
- The optional convection fan ensures extra rapid distribution of heat.
- Der optionale Konvektionsventilator sorgt für eine besonders schnelle Verteilung der Wärme.

4

- Dankzij de verdiepte stookbodem vallen assen en gloeidelen niet uit de haard tijdens het bijvullen.
- Grâce à sa sole foyère en profondeur, les parties incandescentes et les cendres ne tombent pas hors du foyer pendant le rechargement.
- Thanks to the sunken burning floor, embers and ash do not fall out of the fire when refilling.
- Dank des vertieften Feuerrosts fallen Asche und Glut beim Nachlegen nicht aus dem Kamin.

5

- Deursluiting is zo ontworpen dat de haard te allen tijde perfect afdicht.
- La fermeture de la porte est conçue pour que l'appareil se ferme toujours parfaitement.
- Door closure is designed so that the fireplace is always perfectly sealed.
- Die Türverriegelung wurde so entworfen, dass der Kamin zu jeder Zeit vollständig abgedichtet ist.



Universal serie

Série Universal | Universal series | Universal Serie

1

- Stalen afwerking van 8mm dik, superieur in design en kwaliteit.
- Finition en acier de 8 mm d'épaisseur, conception et qualité supérieure.
- Steel finish of 8 mm thick, superior in design and quality.
- Verarbeitung mit 8 mm dickem Stahl, gehobenes Design und überragende Qualität.

2

- Optionele ventilator voor extra stookcomfort.
- Ventilateur en option pour un confort de chauffage supplémentaire.
- Optional fan for extra heating comfort.
- Optionaler Ventilator für mehr Komfort beim Heizen.

3

- Extra gebruiksgemak dankzij enkele bedieningsschuif.
- D'utilisation supplémentaire grâce à une seule réglette permettant d'alimenter en air la chambre de combustion.
- Extra ease of use thanks to a single control knob.
- Besonders einfach in der Bedienung Dank dank nur einem Bedienschieber.

4

- Standaard met een convectiekast voor extra comfort.
- Ventilateur en option pour un confort de chauffage supplémentaire.
- Standard with a convection box for extra comfort.
- Standard mit einem Konvektionskasten für zusätzlichen Komfort.

5

- Het interieur van betonkeramiek is stijlvol en erg duurzaam.
- Intérieur en béton céramique élégant et très durable.
- The concrete ceramic interior is stylish and highly durable.
- Stilvolle und besonders nachhaltige Auskleidung aus Betonkeramik.

6

- De schuin lopende branderkamer is compact en toch ruim genoeg voor grote houtstammen.
- La chambre de combustion évasée est compacte et suffisamment spacieuse pour les grosses bûches.
- The sloping burner chamber is compact and spacious enough for large logs.
- Die schräge Feuerkammer ist kompakt und gleichzeitig groß genug für größere Holzscheite.

7

- Inzettoestel, bij uitstek geschikt voor renovaties.
- Insert idéal pour les rénovations.
- Insert device, ideal for renovations.
- Einsatzkamin, vor allem bei Renovierungen geeignet.

8

- Diverse kadervarianten voor de perfecte afwerking in elke situatie.
- Différentes variantes de cadre pour la finition parfaite dans toutes les situations.
- Various frame models for the perfect finish in every situation.
- Verschiedene Rahmenvarianten für die perfektes Finish in jeder Situation.

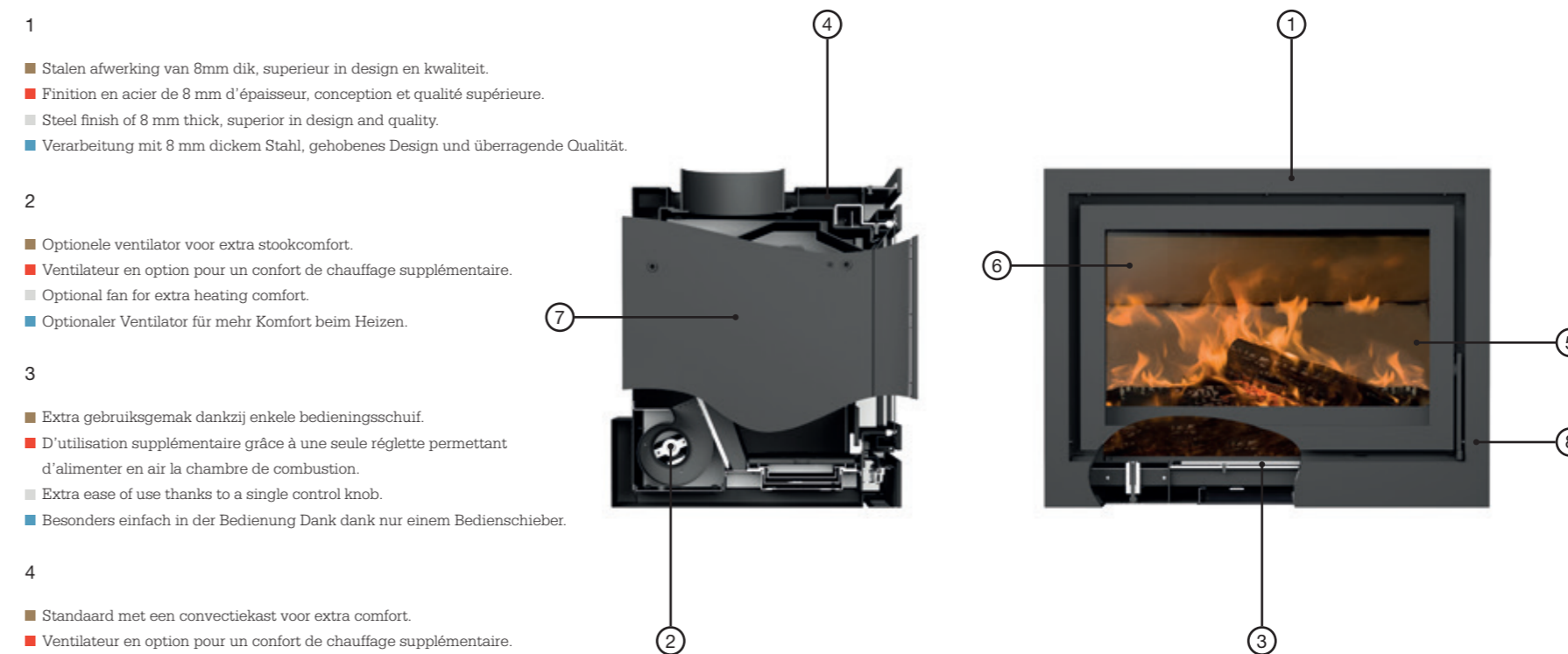

Unilux serie

Série Unilux | Unilux series | Unilux Serie

- 1
- Slechts 35 cm diep, dus extra geschikt voor ondiepe situaties.
 - Seulement 35cm de profondeur, donc idéale pour la rénovation.
 - Only 35 cm deep, so ideal voor shallow situations.
 - Nur 35 cm Tiefe und daher besonders gut geeignet für untiefe Situationen.

- 2
- Diverse kadervarianten voor de perfecte afwerking in elke situatie.
 - Différentes variantes de cadre pour une finition parfaite dans toutes les situations.
 - Various frame models for the perfect finish in every situation.
 - Verschiedene Rahmenoptionen für die perfekte Verarbeitung in jedem Kontext.

- 3
- Stalen afwerking van 8mm dik, superieur in design en kwaliteit.
 - Finition en acier de 8 mm d'épaisseur, supérieure en design et qualité.
 - Steel finish of 8 mm thick, superior in design and quality.
 - Verarbeitung mit 8 mm dickem Stahl, gehobenes Design und überragende Qualität.

- 4
- Het interieur van betonkeramiek is stijlvol en erg duurzaam.
 - Intérieur en béton céramique élégant et très durable.
 - The concrete ceramic interior is stylish and highly durable.
 - Stilvolle und besonders nachhaltige Auskleidung aus Betonkeramik.

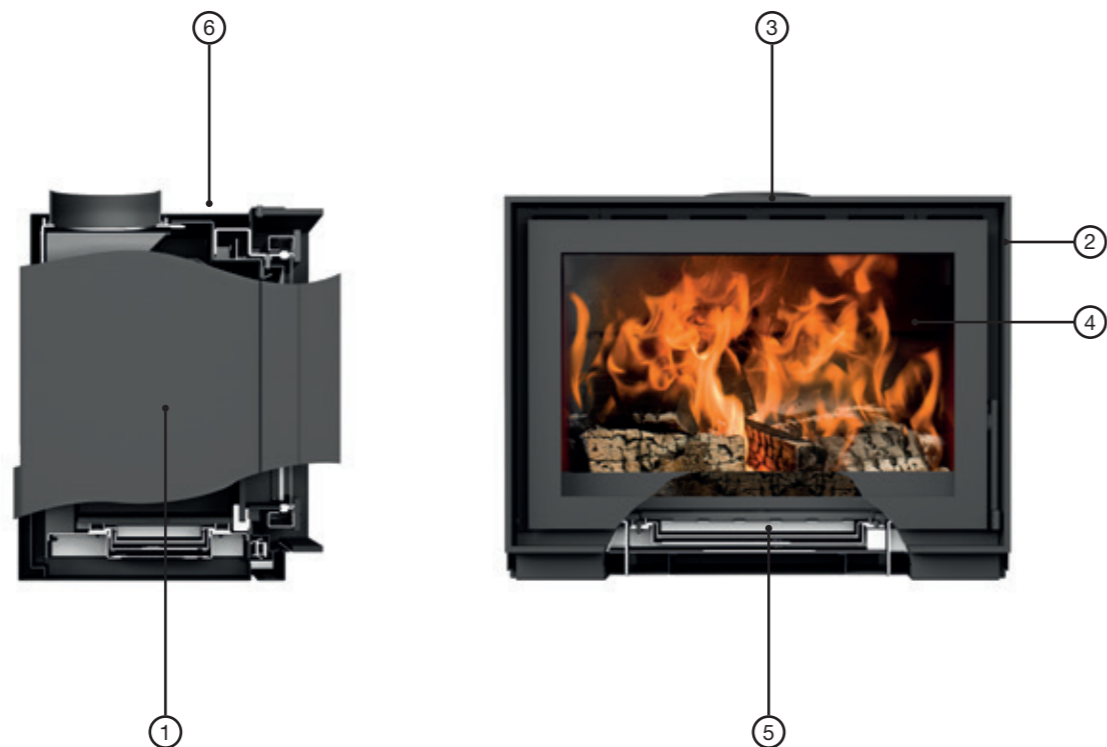

- 5
- Extra gebruiksgemak dankzij enkele bedieningsschuif.
 - D'utilisation supplémentaire grâce à une seule réglette permettant d'alimenter en air la chambre de combustion.
 - Extra ease of use thanks to a single control knob.
 - Besonders einfach in der Bedienung dank nur einem Bedienschieber.

- 6
- Standaard met een convectiekast voor extra comfort.
 - Caisse de convection par défaut (sauf avec raccordement conduit en 45°).
 - Standard with a convection box for extra comfort.
 - Standard mit einem Konvektionskasten für zusätzlichen Komfort.



Renovatie

Rénovation | Renovation | Renovierung

- **Zeer geschikt bij renovatie**
Speciaal voor de renovatiemarkt levert Barbas een aantal zogeheten inzethaarden. Deze haarden passen door hun afmetingen en kadervarianten in praktisch elke bestaande situatie. Dit wordt mede mogelijk gemaakt door allerlei technische snufjes. Zo zijn ze van binnenuit aan te sluiten. De maatvoering van deze toestellen is speciaal afgestemd op de meest voorkomende maten van bestaande open haarden. Dit geeft nieuw vuur in een bestaande situatie. Je herkent deze inzethaarden aan het "extra-geschikt-voor-renovatie" logo.
- **Particulièrement adaptés à la rénovation**
Spécialement pour le marché de la rénovation, Barbas propose plusieurs inserts. Grâce à leurs dimensions et différents cadres, ces appareils s'adaptent pratiquement à chaque situation existante. Cela est également possible grâce à toutes sortes de gadgets techniques. C'est ainsi qu'ils peuvent être raccordés de l'intérieur. Les dimensions de ces appareils sont spécialement adaptées aux tailles les plus courantes des âtres ouverts existants. Cela permet de créer un nouveau feu dans une situation existante. Ces inserts sont reconnaissables au logo "particulièrement adapté à la rénovation".
- **Very suitable for renovation**
Barbas supplies a number of insert fireplaces specifically for the renovation market. Due to their dimensions and variety of frames, these fireplaces fit into practically any existing situation. This is also made possible by the use of all sorts of technical innovations. For example, they can be connected at the inside. The dimensions of these appliances are specifically coordinated to the most common dimensions of existing open fireplaces. This provides a new fire in an existing situation. You can recognise these insert fireplaces by the "extra-suited for renovation" logo.
- **Perfekt geeignet bei Renovierungen**
Speziell für den Renovierungsmarkt liefert Barbas Mehrere sogenannte Kaminkassetten. Diese Kassetten passen aufgrund der Abmessungen und Rahmenvarianten in praktisch jede bestehende Situation. Das wird unter anderem durch alle möglichen technischen Raffinessen ermöglicht. Die Kamine können unter anderem von innen aus angeschlossen werden. Die Maße dieser Geräte sind speziell auf die am meisten vorkommenden Maße bestehender offener Kamine abgestimmt. So erhält man neues Feuer in einer bestehenden Situation. Diese Einsatzherde sind an dem "besonders für Renovierungen geeignet"-Logo zu erkennen.



Convectie ventilator

Ventilateur de convection | Convection fan | Konvektionsventilator

- **Krachtige ventilator**
Enkele van onze haarden kunnen optioneel voorzien worden van een krachtige ventilator die zorgt voor een snelle verspreiding van de warmte in de ruimte. Deze regelbare ventilator bevindt zich onder of in het toestel. Afhankelijk van het type haard kan deze ventilator uitgeschakeld worden.
- **Ventilateur puissant**
Plusieurs de nos appareils peuvent être équipés en option d'un ventilateur puissant qui assure une diffusion rapide de la chaleur dans la pièce. Ce ventilateur réglable se trouve en dessous ou à l'intérieur de l'appareil. Selon le type d'appareil, ce ventilateur peut être éteint.
- **Powerful fan**
Some of our fireplaces can be optionally equipped with a powerful fan system that ensures heat is spread rapidly throughout the room. This adjustable fan is located underneath or inside the appliance. Depending on the type of fireplace, this fan can be switched off.
- **Kräftigen Ventilator**
Einige unserer Kamine können optional mit einem kräftigen Ventilator ausgerüstet werden, der für eine rasche Verteilung der Wärme im Raum sorgt. Dieser regelbare Ventilator befindet sich unter oder in dem Gerät. Je nach Kamintyp kann dieser Ventilator ausgeschaltet werden.



Overzicht kader

Vue d'ensemble des cadres | Overview of frames | Übersicht Designrahmen



- Universal / Unilux:
- Kaderloos
 - Sans cadre
 - Frameless
 - Ohne Rahmen



- Universal:
- Klassiek kader
 - Cadre classique
 - Classic frame
 - Klassischer Rahmen



- Unilux:
- Klassiek kader
 - Cadre classique
 - Classic frame
 - Klassischer Rahmen



- Unilux 265/270:
- Klassiek kader
 - Cadre classique
 - Classic frame
 - Klassischer Rahmen



- Universal / Unilux:
- Inbouw kader
 - Cadre encastrable
 - Built-in frame
 - Einbaurahmen



- Universal:
- Verdiept Kader
 - Cadre de profondeur
 - Insert frame
 - Vertiefter Rahmen



- Unilux:
- Verdiept kader
 - Cadre de profondeur
 - Insert frame
 - Vertiefter Rahmen



- Unilux 265/270:
- Inbouw kader
 - Cadre encastrable
 - Built-in frame
 - Einbaurahmen



Overzicht kader en interieur

Vue d'ensemble des cadres et intérieurs | Overview of frames and interior | Übersicht Designrahmen und Decorazione interna



- Falcon:
- Kaderloos / Gietijzeren interieur
 - Sans cadre / Intérieur en fonte
 - Frameless / Cast iron interior
 - Ohne Rahmen / Gusseisen Innenraum



- Falcon:
- Klassiek kader / Gietijzeren interieur
 - Cadre classique / Intérieur en fonte
 - Classic frame / Cast iron interior
 - Klassischer Rahmen / Gusseisen Innenraum



- Falcon:
- Inbouw kader / Gietijzeren interieur
 - Cadre encastrable / Intérieur en fonte
 - Built-in frame / Cast iron interior
 - Einbaurahmen / Gusseisen Innenraum



- Unilux/Universal:
- Beton keramieke interieur
 - Béton céramique intérieur
 - Ceramic concrete interior
 - Betonkeramik-Interieur

Certificeringen toegelicht

Explications concernant les certifications | Certification explained | Was bedeuten eigentlich die Zertifizierungen?

■ CE | Verplichte Europese keuringsnorm voor alle houtgestookte toestellen.

■ CE | Norme de certification européenne obligatoire pour tous les appareils chauffés au bois.

■ CE | Compulsory European standard for all wood-burning appliances.

■ CE | Vorgeschriebene europäische Kennzeichnung für alle holzbefeuerten Geräte.

FLAMME VERTE | Vrijwillige Franse keuringsnorm waarbij de emissie en rendement van het toestel bepalen hoeveel sterren toegewezen worden (1 ster is de laagste prestatie, 7 sterren is de beste prestatie).

FLAMME VERTE | Label de qualité français dans laquelle les émissions et le rendement de l'appareil déterminent le nombre d'étoiles attribuées (7 étoiles pour la meilleure performance).

FLAMME VERTE | Voluntary French standard in which the emission and yield of the appliance determine how many stars are awarded (1 star is the lowest performance, 7 stars the best performance).

FLAMME VERTE | Freiwilliges französisches Umweltlabel, bei dem aufgrund von Emission und Wirkungsgrad des Geräts eine bestimmte Anzahl von Sternen zuerkannt wird (1 Stern schlechtestes Ergebnis, 7 Sterne bestes Ergebnis).

1.BImSchV | Verplichte Duitse keuringsnorm voor houtgestookte toestellen. Toestellen die in Duitsland worden verkocht moeten hieraan voldoen.

1.BImSchV | Norme de certification allemande obligatoire pour tous les appareils à bois. Les appareils commercialisés en Allemagne doivent y répondre.

1.BImSchV | Compulsory German standard for wood-burning appliances. Appliances that are sold in Germany must meet this standard.

1. BImSchV | Bundes-Immissionsschutzverordnung für Kleinfeuerungsanlagen. Dieser Verordnung unterliegen alle Geräte, die in Deutschland verkauft werden.

LRV11 | Verplichte Zwitserse keuringsnorm voor houtgestookte toestellen. Toestellen die in Zwitserland worden verkocht moeten hieraan voldoen.

LRV11 | Norme de certification suisse obligatoire pour tous les appareils chauffés au bois. Les appareils commercialisés en Suisse doivent y répondre.

LRV11 | Compulsory Swiss standard for wood-burning appliances. Appliances that are sold in Switzerland must meet this standard.

LRV11 | Schweizerische Konformitätserklärung für Holzheizungen. Vorgeschrieben für Geräte, die in der Schweiz verkauft werden.

Smoke Control Areas | Noodzakelijke goedkeuring in Groot-Brittannië, voor toelating van het gebruik van een hout gestookt toestel in een zogenaamd "smoke control zone". Deze zones kennen verscherpte eisen voor de fijn stof emissie.

Smoke Control Areas | Norme obligatoire en Grande-Bretagne pour autoriser l'utilisation d'un appareil à bois dans ce que l'on appelle « une zone spécifique de contrôle des fumées » ou « smoke control zone ». Les exigences ont été intensifiées dans ces zones en particulier en ce qui concerne les émissions de poussières fines.

Smoke Control Areas | Required approval in Great Britain as suitable for burning wood in a de-signated smoke control zone. These zones have intensified requirements for the emission of fine particles.

Smoke Control Areas | Notwendiger Prüfung in Großbritannien, zur Zulassung von Verbrennung von Holz in den „smoke control zone's"; diese Gebiete kennen verschärfte Anforderungen der Feinstaub Emission.

Ecodesign | Alle toestellen die Barbas produceert voldoen aan de Europese ecodesign regeling 2015/1185 voor vaste brandstofoestellen die vanaf 2022 van kracht is, wij zijn dus klaar voor de toekomst.

Ecodesign | Tous les appareils fabriqués par Barbas sont conformes aux normes du programme Européen d' Eco Design 2015/1185 pour les systèmes de chauffage individuels en vigueur à partir de 2022. Nous sommes donc prêts pour l'avenir.

Ecodesign | All appliances produced by Barbas comply with the European ecodesign scheme 2015/1185 for solid fuels that is in force from 2022, so we are ready for the future.

Ecodesign | Alle von Barbas hergestellten Geräten erfüllen die Europäische Ecodesign-Verordnung 2015/1185 für Festbrennstoffgeräten, die ab 2022 in Kraft treten werden. Wir sind also für die Zukunft gerüstet.



Beluchtingsrooster

Grille de ventilation | Aeration grid | Belüftungsgitter

- Wij bieden voor ventilatie openingen de keuze uit design roosters die verdwijnen in de ombouw of juist opvallen.
- Pour les ouvertures de ventilation, nous offrons un choix de grilles design qui disparaissent dans l'habillage ou qui, au contraire, sautent aux yeux.
- For ventilation openings, we offer a choice of design grids that are out of sight in the housing or just the opposite: they stand out.
- Bei der Luftzufuhr haben Sie die Wahl aus verschiedenen Designgittern, die im Kamin verschwinden oder aber besonders auffällig sind.

■ Beluchtingsrooster

Voor een goede werking van de haard is het belangrijk dat de ombouw, bij een niet massieve schouw, altijd wordt verlucht. Dit gebeurt door ventilatie openingen aan de onder en bovenzijde van de ombouw aan te brengen. Wij leveren hiervoor specifieke design roosters. Daarnaast kunnen onze toestellen worden uitgerust met een convectieset voor extra convectiewarmte. Wil je advies over onze roosters of het toepassen van een convectieset? De dealer helpt je graag verder. De roosters bestaan uit twee maten. Je kunt kiezen voor 160 mm of 320 mm.

Al onze roosters zijn leverbaar in 3 verschillende kleuren: wit, grafietzwart of grijs.

■ Grilles de ventilation

Pour garantir le bon fonctionnement du foyer quand il est mis dans un coffrage, il est important que celui-ci ait été correctement ventilé. Nous proposons pour cela des grilles design spécifiques. De plus, nos appareils peuvent être équipés d'un kit de convection pour augmenter la chaleur de convection. Vous désirez un conseil sur nos grilles ou sur l'utilisation d'un kit de convection? Votre revendeur se fera un plaisir de vous aider. Les grilles se déclinent en deux tailles, 160 ou 320 mm.

Toutes nos grilles sont disponibles en 3 couleurs différentes : blanc, noir graphite ou gris.

■ Aeration grid

To ensure correct operation of the fireplace when creating a false chimney breast, it is important that it has been properly ventilated. This occurs by installing ventilation openings at the bottom or top side of the housing. We supply specific design grids. In addition, our appliances can be fitted with a convection set for extra convection heat. If you want additional advice about our grids or how to apply a convection set, then your dealer can help you with that. The grids come in two sizes. You can choose between 160 mm or 320 mm.

All our grids are available in 3 different colours: white, graphite black or grey.

■ Belüftungsgitter

Für eine optimale Leistung des Kamins ist es wichtig, dass der Umbau immer belüftet wird, wenn der Schornstein nicht massiv ist. Dies geschieht durch Öffnungen an der Unter- und Oberseite des Rauchfangs. Zu diesem Zweck liefern wir spezielle Designgitter. Darüber hinaus können unsere Kamine zusätzlich mit einem Konvektionsset für zusätzliche Konvektionswärme ausgestattet werden. Möchten Sie sich zu unseren Gittern oder der Anwendung des Konvektionssets beraten lassen? Ihr Händler hilft Ihnen gerne weiter. Die Gitter stehen in den zwei Maßen 160 mm oder 320 mm zur Verfügung.

Alle unsere Gitter sind in 3 verschiedenen Farben lieferbar: Weiß, Grafit schwarz oder Grau.

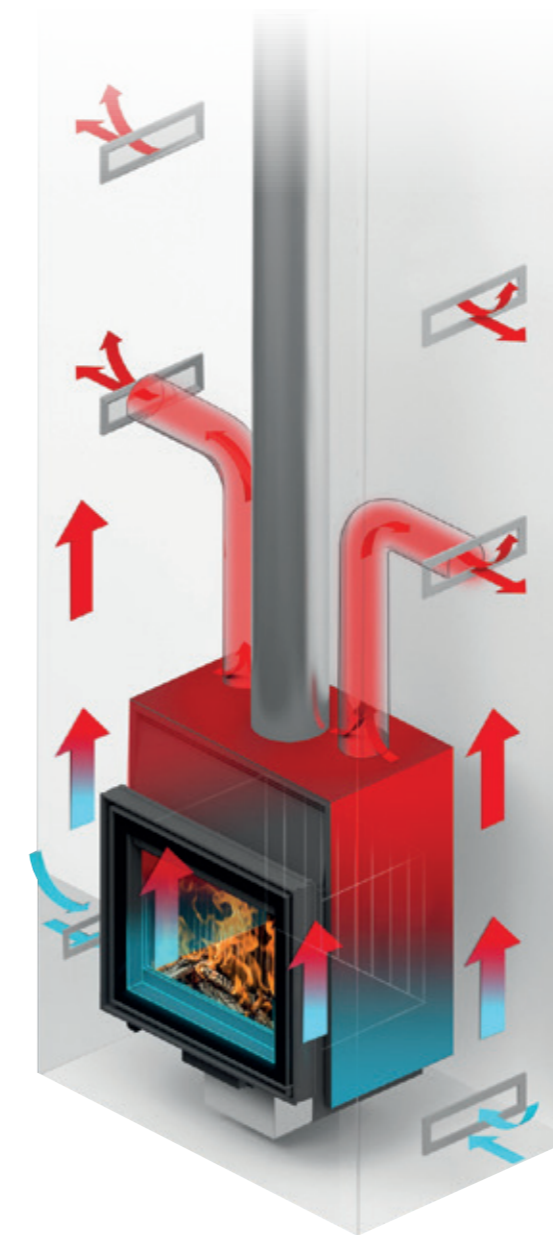

- Kaderloos
- Sans cadre
- Frameless
- Ohne Rahmen



- Inbouw kader
- Cadre encastrable
- Built-in frame
- Einbaurahmen



- Slim kader
- Cadre fin
- Slim frame
- Rahmen Raffiniert



- Klassiek kader
- Cadre classique
- Classic frame
- Klassischer Rahmen

Milieuvriendelijk stoken

Chauffage écologique | Eco-friendly heating | Umweltbewusst heizen

■ Milieuvriendelijk stoken

De houthaard heeft zich de afgelopen jaren enorm ontwikkeld. Dit leverde enerzijds een hoger rendement op en anderzijds een veel schonere verbranding. Een gebalanceerde luchthuishouding en een vlamkeerplaat zijn voorbeelden van optimalisaties die ervoor zorgen dat zoveel mogelijk van de warmte benut wordt.

De nieuwe techniek in houthaarden doet ook een beroep op de stookgewoontes van de gebruiker. Er zijn 4 factoren van invloed op een schone verbranding:

1. Het type toestel
Onze moderne haarden zijn voorzien van de nieuwste verbrandingstechnieken. Daarmee wordt vrijwel alle fijnstof volledig verbrand en stijgt het rendement.
2. Kwaliteit van het rookkanaal
Zorg voor een goed trekkend rookkanaal dat past bij het toestel. Een goede isolatie is belangrijk, net als het beperken van het aantal bochten en vernauwingen. Laat je schoorsteen minimaal één keer per jaar vegen.
3. Kwaliteit van de brandstof
Gebruik bij het stoken de juiste brandstof. Wij adviseren hardere houtsoorten zoals berken, beuken, eiken of essen. Laat gekloofd hout nog één tot twee jaar drogen, totdat het vochtpercentage gedaald is tot 10 á 20%.
4. De gebruiker
De vierde factor ben je zelf. Door middel van het juiste stoken, stook je de haard zuinig, schoon en comfortabel. Deze nieuwe manier van stoken wordt ook wel de Zwitserse methode genoemd.

Wie hout op de juiste manier verbrandt, belast de natuur net zoveel als een boom zou doen die op natuurlijke wijze afsterft. Het stoken van hout past daarom in de natuurlijke kringloop en draagt niet bij tot het broeikaseffect. De CO₂ die vrijkomt tijdens de verbranding wordt door bomen weer gebruikt om te groeien, naast voedingsstoffen uit de bodem en zonlicht. En door groei kunnen bomen weer zuurstof afgeven.

■ Chauffage écologique

L'appareil à bois s'est énormément développé ces dernières années. Cela s'est traduit par un rendement plus élevé d'une part et d'autre part par une combustion beaucoup plus propre. Une gestion équilibrée de l'air de convection et l'usage d'un déflecteur sont des exemples d'optimisation pour récupérer autant de chaleur que possible.

La nouvelle technologie des appareils à bois fait également appel aux habitudes de l'utilisateur. Quatre facteurs influencent une combustion propre :

1. Le type d'appareil
Nos appareils modernes sont équipés des dernières techniques de combustion. Cela signifie que presque toutes les particules sont brûlées et que le rendement augmente.
2. Qualité du conduit
Prévoyez un conduit d'évacuation des fumées qui correspond à l'appareil. Une bonne isolation est importante, tout comme la limitation du nombre de coudes et de rétrécissements. Faites ramoner votre cheminée au moins une fois par an.
3. Qualité du carburant
Utilisez le bon carburant lors de la combustion. Nous recommandons de choisir des types de bois plus durs tels que le bouleau, le hêtre, le chêne ou le frêne. Laissez sécher le bois fendu pendant deux ans, jusqu'à ce que le pourcentage d'humidité ait diminué jusqu'à 10 à 20%.
4. L'utilisateur
Le quatrième facteur, c'est vous-même. Grâce à un chauffage adéquat vous utilisez l'appareil de manière économique, propre et confortable. Cette nouvelle méthode d'allumage est également appelée la méthode suisse ou la combustion inversée.

Quiconque brûle du bois de la bonne manière impacte autant la nature qu'un arbre qui meurt naturellement. Le chauffage au bois s'inscrit donc dans le cycle naturel et ne contribue pas à l'effet de serre. Le CO₂ libéré lors de la combustion est utilisé par les arbres pour se développer, en plus des nutriments provenant du sol et de la lumière du soleil. Et grâce à la croissance, les arbres peuvent émettre à nouveau de l'oxygène.

■ Eco-friendly heating

The wood fire has undergone a huge leap in development over the past few years. This has resulted in a higher yield on the one hand, and much cleaner combustion on the other hand. Balanced air management and a retardant plate are examples of optimisation that utilise as much heat as possible.

The new technology in wood fires also calls on the heating habits of the user. There are 4 factors that affect clean combustion:

1. The type of appliance
Our modern fireplaces are fitted with the latest combustion techniques. This ensures that virtually all particulate matter is completely burned and that the yield rises.
2. Quality of the flue
Ensure that the flue draws air well and matches the appliance. Good insulation is important, just as limiting the number of bends and constrictions. Have your chimney swept at least once a year.
3. Fuel quality
Use the right fuel when burning. We recommend harder woods such as birch, beech, oak or ash. Allow cleaved wood to dry for another one to two years, until the moisture percentage has dropped to between 10 and 20%.
4. The user
The fourth factor is you. By burning correctly, you can run your fireplace economically, cleanly and comfortably. This new method of burning is also called the Swiss method.

Anyone who burns wood in the right way will burden nature as much as a tree that dies naturally would do. Burning wood is therefore part of the natural cycle and does not contribute to the greenhouse effect. The CO₂ that is released during combustion is reused by trees to grow, in addition to nutrients from the soil and sunlight. And through growth, trees can release oxygen again.

■ Umweltbewusst heizen

Der Holzkamin hat sich in den letzten Jahren enorm weiterentwickelt. Dies führte zu einer höheren Effizienz, gleichzeitig aber ebenso zu einer umweltfreundlicheren Verbrennung. Eine ausbalancierte Belüftung und eine Feuerplatte sind gute Beispiele für Optimierungsmöglichkeiten bei einem Kamin, die es ermöglichen, die entstehende Wärme so effizient wie möglich zu nutzen.

Die neue Technik in Holzkaminen beeinflusst auch die Heizgewohnheiten der Verbraucher. Es gibt 4 Faktoren, auf die es für eine umweltfreundliche Verbrennung ankommt:

1. Das Kaminmodell
Unsere modernen Kamine sind mit den neuesten Verbrennungstechniken ausgerüstet. Dadurch wird beinahe der gesamte Feinstaub verbrannt und die Effizienz ist deutlich höher.
2. Qualität des Rauchkanals
Sorgen Sie für einen guten Rauchkanal mit ausreichend Durchzug, der zu dem Kamin passt. Eine gute Isolierung ist ebenfalls wichtig, genauso wie eine Formgebung mit möglichst wenig Biegungen oder Verengungen. Lassen Sie Ihren Schornstein mindestens einmal pro Jahr reinigen.
3. Qualität des Heizmaterials
Verwenden Sie beim Heizen das richtige Heizmaterial. Wir empfehlen Ihnen härtere Holzsorten wie Birke, Buche, Eiche oder Esche. Lassen Sie frisch geschlagenes Holz noch ein bis zwei Jahre trocknen, sodass der Feuchtigkeitsgehalt auf 10 bis 20 % gesunken ist.
4. Der Nutzer
Der vierte Faktor sind Sie selbst. Indem Sie richtig heizen, nutzen Sie den Kamin auf eine sparsame, umweltfreundliche und komfortable Weise. Diese neue Art des Heizens wird manchmal auch als die Schweizer Methode bezeichnet.

Wer Holz auf die richtige Art und Weise verbrennt, belastet die Natur genauso viel wie ein auf natürliche Weise absterbender Baum. Das Heizen mit Holz passt daher in den natürlichen Kreislauf und trägt nicht zum Treibhauseffekt bei. Das CO₂, das während der Verbrennung freigesetzt wird, wird von den Bäumen, genauso wie Nährstoffe aus dem Boden oder Sonnenlicht, für ihr Wachstum wiederverwendet. Durch das Wachstum setzen Bäume wiederum Sauerstoff frei.

Service en garantie

Service et garantie | Service and warranty | Service und Garantie

■ Een tophaard van Barbas verdient de allerbeste service. Barbas geeft 10 jaar garantie op de romp van het toestel en 2 jaar op onderdelen.

Voor verbruiksonderdelen geven wij eenzelfde garantie tot na de eerste stook. Barbas garandeert dat vitale onderdelen nog minimaal 10 jaar na stopzetten van de productie leverbaar blijven.

Onze haarden worden uitsluitend geleverd via een netwerk van deskundige Barbas dealers die garant staan voor een verantwoorde en veilige installatie.

■ Un appareil haut de gamme Barbas mérite ce qu'il y a de mieux en matière de service. C'est la raison pour laquelle votre revendeur agréé réparera le plus vite possible une panne éventuelle, le cas échéant soutenu par l'équipe technique du service Barbas. Barbas accorde 10 ans de garantie sur la structure de votre appareil (hors peinture) et 2 ans sur l'ensemble des autres pièces et mécanismes. Pour les pièces sujettes à usure (voir notices) et pour la vitre, la garantie s'achève dès la première utilisation. Barbas garantit que les pièces nécessaires au bon fonctionnement de votre appareil resteront disponibles et livrables pendant au moins 10 ans après l'arrêt de la production.

Nos appareils sont livrés exclusivement par le biais d'un réseau de revendeurs Barbas compétents, qui garantissent une installation responsable et sûre.

■ A top fireplace of Barbas deserves the very best service. Barbas gives you a 10-year warranty on the body of the appliance and 2 years on the parts.

For consumables, we give the same warranty up to the first burning of the appliance. Barbas guarantees that vital parts will be available at least 10 years after the production of the model has stopped.

Our fireplaces are supplied only via a network of professional Barbas dealers who guarantee responsible and safe installation.

■ Ein Spitzenkamin von Barbas verdient nur den allerbesten Service. Barbas gewährt 10 Jahre Garantie auf den Rumpf der Kamine und 2 Jahre Garantie auf einzelne Teile. Auf Verbrauchsteile gewähren wir ebenfalls 2 Jahre Garantie bis nach dem ersten Anheizen. Barbas bietet eine Liefergarantie für alle essentiellen Teile bis mindestens 10 Jahre nach Einstellung der Produktion.

Unsere Kamine werden ausschließlich über ein Netzwerk von fachkundigen Barbas-Händlern geliefert. Die Händler garantiert für eine ordnungsgemäße und sichere Installation.

Showroom

Showroom | Showroom | Ausstellungsraum



■ Welkom in onze showroom

Kom inspiratie opdoen in onze sfeervolle showroom in Bladel, vlakbij Eindhoven. Daar zie je de meest recente Bellfires en Barbas haarden en kachels aan het werk. Je wordt dus warm ontvangen! De showroom is geopend van maandag tot en met vrijdag van 9.00 tot 16.30 uur en op zaterdag van 10.30 tot 16.00 uur. Tot gauw.

■ Bienvenue dans notre showroom

Venez trouver de l'inspiration grâce à notre showroom chaleureux à Bladel, à proximité d'Eindhoven. Les derniers foyers et poêles Bellfires et Barbas y sont présentés. Vous y serez accueilli chaleureusement ! Le showroom est ouvert du lundi au vendredi de 09h00 à 16h30 et le samedi de 10h30 à 16h00. A bientôt !

■ Welcome to our showroom

Get inspired by our attractive showroom in Bladel, just outside of Eindhoven. There you can see the latest Bellfires and Barbas fireplaces and stoves at work. You are literally warmly welcomed! The showroom is open from Monday through Friday from 9.00 to 16.30 and on Saturdays from 10.30 to 16.00. See you soon.

■ Willkommen in unserer Ausstellung

Lassen Sie sich in unserer attraktiven Ausstellung in Bladel inspirieren, in der Nähe von Eindhoven. Dort können Sie sich die neuesten Bellfires und Barbas Kamine und Öfen live ansehen. So werden Sie herzlich empfangen! Die Ausstellung ist von Montag bis Freitag geöffnet von 9.00 bis 16.30 Uhr und Samstags von 10.30 bis 16.00 Uhr. Bis Bald.

Schets hier je ideeën!

Esquisser vos idées ici! | Sketch your ideas here! | Skizzieren Sie Ihre Ideen hier!



Colophon

Barbas Bellfires

Hallenstraat 17
NL - 5531 AB Bladel
The Netherlands
T + 31 (0)497 33 92 00
info@barbasbellfires.nl
(Met showroom)

Barbas Bellfires FR

pour la France

63 avenue de Versailles
75016 Paris - France
T + 33 (0)385 390 446
info@barbasbellfires.com
(Pas de showroom)

Barbas Bellfires UK

for UK and Ireland

P.O. BOX 6940
Kidderminster
DY11 9EW - United Kingdom
T + 44 (0)1562 515715
info@barbasbellfires.com
(No showroom)

www.barbasbellfires.com

329361 / 20

■ Disclaimer

Deze brochure is met uiterste zorg samengesteld. Toch bestaat altijd de mogelijkheid dat bepaalde informatie verouderd of niet langer compleet is. Barbas Bellfires is niet verantwoordelijk voor beslissingen die enkel en alleen op basis van deze brochure genomen zijn. Barbas Bellfires adviseert daarom altijd eerst professioneel en deskundig advies in te winnen.

Aan gepubliceerde foto's kunnen geen rechten worden ontleend. Ze zijn uitsluitend bedoeld om een sfeerimpressie van mogelijke opstellingen te tonen.

■ Disclaimer

Cette brochure a été réalisée avec le plus grand soin. Malgré cela, il se peut toujours que certaines informations soient obsolètes ou ne soient plus complètes. Barbas Bellfires décline toute responsabilité pour des décisions prises uniquement sur la base de cette brochure. Par conséquent, Barbas Bellfires recommande de toujours solliciter au préalable un avis professionnel et compétent.

Les photos publiées ne confèrent aucun droit. Elles sont uniquement destinées à donner une impression d'ambiance des configurations possibles.

■ Disclaimer

This brochure was put together with utmost care. Nevertheless, there is always the possibility that certain information is outdated or no longer complete. Barbas Bellfires is not responsible for decisions made based only on the brochure. That is why Barbas Bellfires always advises you to first gather professional and expert advice.

No rights can be derived from the photos published. They are intended exclusively for giving an impression of the atmosphere and of possible set-ups.

■ Disclaimer

Obwohl diese Broschüre mit äußerster Sorgfalt zusammengestellt wurde, kann nicht ausgeschlossen werden, dass bestimmte Informationen überholt oder nicht mehr vollständig sind. Barbas Bellfires übernimmt keinerlei Haftung für die Folgen, von Handlungen, die ausschließlich auf der Grundlage dieser Broschüre erfolgen. Deshalb empfiehlt Barbas Bellfires, immer zuerst eine professionelle und fachkundige Beratung in Anspruch zu nehmen.

Veröffentlichte Fotos begründen keinerlei Ansprüche. Sie dienen ausschließlich dazu, einen Eindruck von den möglichen Zusammenstellungen zu vermitteln.

Dealer



barbas wood fires
Crafted to wonder